

Sigma

elektrik



 YERLİ
ÜRETİM

2019-2 EYLÜL
FİYAT LİSTESİ



sigma
elektrik

Şirket Profili

Türkiye elektromekanik sektörünün önde gelen firmalarından Sigma Elektrik faaliyetlerine 1993 yılında Otomatik Sigorta üretimiyle başlamış olup, her geçen gün gerçekleştirdiği yeni projelerle Türk ekonomisine yatırım yapmaya devam etmektedir.

Bugün İstanbul Sancaktepe'deki fabrikasında Alçak Gerilim Devre Kesicileri, Otomatik Sigortalar, Alçak Gerilim Akım Transformatörleri, Alçak Gerilim Kontaktörleri başta olmak üzere çeşitli AG koruma ve ölçü cihazlarının üretimini modern üretim teknolojilerini kullanarak yapan Sigma Elektrik toplam kalite odaklı yönetim anlayışı ile kısa-orta ve uzun vadeli hedefleri doğrultusunda 5 yıl içinde elektrik sektöründe ülkemizin lider markalarından birisi olmayı hedeflemektedir.

Sigma Elektrik'te tasarımdan pazarlamaya kadar olan tüm iş süreçleri ISO 9000 Kalite yönetim sistemi güvenesi altında gerçekleştirilmekte olup, tüm ürünler ilgili TSE ve uluslararası standartlara uygun olarak üretilmekte, test ve kalite kontrolleri yapıldıktan sonra müşteriye gönderilmektedir.

Firma içinde elektrik Ar-Ge, elektronik Ar-Ge ve mekanik Ar-Ge çalışmaları birbiri ile



paralel yürütülmekte ve bu çalışmalarının temelini müşteri talepleri ve benzer ürünler ile farklılık oluşturmaktadır. İlgili uluslararası standartların belirlediği kriterlerin üzerinde bir ürün performansına sahip olabilmek için Benchmarking den etkin bir şekilde faydalanılmaktadır.

Sigma Elektrik her türlü kalıbı yapabilecek modern tezgahlarla donatılmış gelişmiş bir kaaliphaneye sahiptir. Ürün tasarımlarının kalıp tasarımına dönüşmesini müteakip kalıp yapımı hızla gerçekleştirilmekte ve üretime teslim edilmektedir. Ürün tasarımında kullanılan Unigraphics NX yazılımı dünya da havacılık, otomotiv, savunma, makine, metal, plastik, kalıp sektörlerinde faaliyet gösteren 40.000 in üzerinde firma tarafından tercih edilen son derece gelişmiş özelliklere sahip bir yazılımdır. Bu yazılım kavramsal tasarımdan üretim sürecine kadar yeni ürünler için hızlı tasarım çözümleri sunmaktadır. Endüstrinin en geniş yelpazedeki bütünleşik, CAD/CAM/CAE uygulamaları ile NX, ürün tasarımı, imalatı ve mühendislik analizleri gibi geliştirme sürecinin her alanında söz sahibidir.

OHSAS 18001

ISO 9001

ISO 14001



Yerli Malı Belgeleri



RoHS Belgeleri



ASTA Belgeleri



TÜV Belgeleri



Türk Standartlarına Uygunluk Belgeleri



CE Uygunluk Belgeleri



Sigma

elektrik



1. YERLİ
2. MİLLİ
3. UZMAN

İNNOVASYON



KALİTE

YENİ

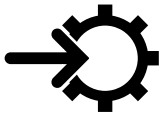

ARGE



DÖNÜŞÜM

MARKALAŞMA

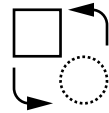

TÜRKİYE'DE ÜRETEN
DÜNYA'YA HİZMET VEREN



Yunus Emre Mah.
Yenidoğan Yolu Cad. No 30/A
Sancaktepe 34792 İstanbul / Türkiye



+90 216 430 09 00



www.sigmaelektrik.com

Sigma Elektrik bir **ÜNÜLÜ** markasıdır.

İçindekiler

Sigorta ve Kaçak Akım Koruma Şalteri

Otomatik Sigortalar	6
3 kA / SNB 3000	6
3 kA / SND 3000	7
6 kA / SND 6000	8
10 kA / SMD 10000 (TÜV onaylı)	9
80-100-125A Otomatik Sigortalar 6 kA / SLD 6000	10
80-100-125A Otomatik Sigortalar 10 kA / SLD 10000	10
16 kA / SND 16000	11
4.5 kA Nötr Kesmeli (18 mm Genişlik) 1P+N Otomatik Sigortalar ..	11
Aksesuarlar	11

Kaçak Akım Koruma Şalterleri

12	
Kaçak Akım Koruma Şalterleri (AC Tipi) 6 kA	12
Kaçak Akım Koruma Şalterleri (AC Tipi) 10 kA	13
Kaçak Akım Koruma Şalterleri (A Tipi) 10 kA	14
Kaçak Akım Koruma Şalteri Test Cihazı	14
Kaçak Akım Korumalı Otomatik Sigortalar	15
Kaçak Akım Korumalı Otomatik Sigortalar (Kablolu)	15

Modüler Ürünler

Alçak Gerilim Parafudrları..... 16

Alçak Gerilim Parafudrları	16
----------------------------------	----

Sinyal Lambaları

17	
Ledli Sinyal Lambaları	17
Voltmetre Göstergeli Ledli Sinyal Lambaları	17
Ledli Ray Tipi Sinyal Lambaları	17

Silindirik (Kartuş) Sigorta ve Yuvası

18	
Silindirik (kartuş) Sigortalar	18
Silindirik (kartuş) Sigorta Yuvaları	18

Ray Tipi Topraklı Pano Prizi

19

Darbe Akım Anahtarı

19

Alçak Gerilim Devre Kesicileri ve Aksesuarları

Alçak Gerilim Devre Kesicileri

20	
3 Kutuplu Termik-Manyetik Açtırma Üniteli Ayarlı Tip AG Devre Kesicileri	20
3 Kutuplu Elektronik Açtırma Üniteli AG Devre Kesicileri	21
3 Kutuplu Termik-Manyetik Ayarlı Tip AG Devre Kesicileri (Motor Koruma İçin)	22
3 Kutuplu Termik-Manyetik Açtırma Üniteli Sabit Tip AG Devre Kesicileri	22
1 Kutuplu Sabit Tip AG Devre Kesicileri	23
4 Kutuplu Termik-Manyetik Açtırma Üniteli Sabit Tip AG Devre Kesicileri	23

4 Kutuplu Termik-Manyetik Açtırma Üniteli Ayarlı Tip AG Devre Kesicileri	24
Bağlantı Klemensi	25
Uzatma Barası Seti (6-8 adet / takım)	25
Mekanik Asma Kilit Aparatı	25
Yardımcı Kontak	26
Alarm Kontakı	26
Açtırma Bobini	26
Düşük Gerilim Bobini	26
Döner Uzatma Kolu	27
Döner Kumanda Kolu	27
Motor Mekanizması	27

4 Kutuplu Kaçak Akım Algılamalı Termik Ayarlı AG Devre Kesicileri	28
4 Kutuplu Kaçak Akım Algılamalı Termik Ayarlı AG Devre Kesicileri (Açtırma Bobinli)	28
3 Kutuplu Kaçak Akım Algılamalı Termik Ayarlı AG Devre Kesicileri	28
3 Kutuplu Kaçak Akım Algılamalı Termik Ayarlı AG Devre Kesicileri (Açtırma Bobinli)	29
4 Kutuplu Kaçak Akım Algılamalı AG Devre Kesicileri	29

4 Kutuplu Kaçak Akım Algılamalı AG Devre Kesicileri (Açtırma Bobinli)	30
4 Kutuplu Kaçak Akım Algılamalı AG Devre Kesicileri (Açtırma Bobinli+Yardımcı Kontaklı)	30
3 Kutuplu Kaçak Akım Algılamalı Termik-Manyetik Ayarlı AG Devre Kesicileri	31
Kaçak Akım Algılama Modülü	31
Kaçak Akım Algılama Rölesi	31
Toroidal Akım Transformatörü	32
Toroidal Akım Transformatörü Seçimi	32
Yardımcı Kontak	32
Açtırma Bobini	32
Kaçak Akım Algılamalı Termik Ayarlı AG Devre Kesiciler için Açtırma Bobini	33
Motor Mekanizması	33

Açık Tip Güç Şalterleri..... 34

3 Kutuplu Sabit Açık Tip Güç Şalterleri	34
4 Kutuplu Sabit Açık Tip Güç Şalterleri	34
3 Kutuplu Çekmeceli Açık Tip Güç Şalterleri	35
Açık Tip Güç Şalterlerinde Kullanılan Aksesuarlar	35

Otomatik Transfer Şalterleri..... 36

Otomatik Transfer Şalterleri (Otomatik Sigortalı)	36
Otomatik Transfer Şalterleri (Termik-Manyetik Kompakt Şalterli) ..	36
Otomatik Transfer Şalterleri (Motorlu Yük Şalterli)	36

Sigortalı Yük Ayırıcılar ve NH Sigortalar

Dikey Tip Sigortalı Yük Ayırıcılar	38
Yatay Tip Sigortalı Yük Ayırıcılar	39
Çift İndikatörlü NH Bıçaklı Sigorta (steatit gövde)	40

NH Bıçaklı Sigorta Altlığı	41
NH Sigorta Elliği	41
NH Sigorta Altlık Seperatörü	41

Motor Kontrol ve Kumanda Elemanları

3 Kutuplu Çift Bobin Girişli Yeni Nesil Güç Kontaktörleri - Bobin Devresi: 230V AC	42
--	----

Alçak Gerilim Kontaktörleri 42

3 Kutuplu Güç Kontaktörleri - Bobin Devresi: 230V AC	42
3 Kutuplu Güç Kontaktörleri - Bobin Devresi: 100-240 V AC / 100-220 V DC (ortak bobin)	43
3 Kutuplu Güç Kontaktörleri - Bobin Devresi: 24V DC	43
3 Kutuplu Güç Kontaktörleri - Bobin Devresi: 48V DC	43
4 Kutuplu (4NO) Güç Kontaktörleri - Bobin Devresi: 230V AC	44
4 Kutuplu (2NO+2NC) Güç Kontaktörleri - Bobin Devresi: 230V AC	44
6 Kutuplu Enversör Kontaktörleri - Bobin Devresi: 230V AC	45
8 Kutuplu Enversör Kontaktörleri - Bobin Devresi: 230V AC	45
3 Kutuplu Mini Kontaktörler - Bobin Devresi: 230V AC	46
3 Kutuplu Mini Kontaktörler - Bobin Devresi: 24V DC	46
Modüler Kontaktörler	46
Modüler Kontaktörler için Yardımcı Kontak	46
Yedek Bobinler	47
Yardımcı Kontak Blokları	48
Mini Kontaktörler İçin Yardımcı Kontak Blokları	48

Termik Röleler 49

Termik Röleler	49
Termik Röle Ray Montaj Adaptörü	49
Mini Kontaktörler İçin Termik Röleler	50
Mini Termik Röle Ray Montaj Adaptörü	50

Motor Koruma Şalterleri 51

Termik Manyetik Karakteristikli Motor Koruma Şalterleri	51
Motorlar İçin Kutulu Yolvericiler	51
Motor Koruma Şalterleri İçin Aksesuarlar	52

Paket Şalterler 53

0 -1 Açma - Kapama Şalterleri	53
Ölçü Komütatörleri	53
1-0-2 Kutup Değişirici Şalterler	53
Kilitlenebilir Emniyet Şalterleri	53

Röleler..... 54

Röleler	54
---------------	----

Ölçü Ekipmanları

Akım Transformatörleri..... 55

Simit Tip Akım Transformatörleri	55
Mini Akım Transformatörleri - cl: 0.5	56
Mühürlü Tip Mini Akım Transformatörleri	56

Akım Transformatörleri - cl: 0.5	57
Mühürlü Tip Akım Transformatörleri - cl: 0.5	59
Akım Transformatörleri - cl: 1	60
Akım Transformatörleri - cl: 3	60
Açılabilir Tip Akım Transformatörleri	60

Ölçü Aletleri..... 61

Dijital Ölçü Aletleri	61
Analog Döner Demirli Amperetreler	61
Analog Döner Demirli Voltmetreler	61
Analog Demantmetreli Amperetreler	61

Kompanzasyon Elemanları

Alçak Gerilim Güç Kondansatörleri..... 62

230V Monofaze Silindir Tip Kondansatör	62
400V / 415V / 440V Trifaze Silindir Tip Kondansatör	62
525V Ağır Hizmet Kondansatör	62
AG Kompanzasyon Malzeme Seçimi	63
Kompanzasyon Kontaktörleri - Bobin Devresi: 230V AC	63
Reaktif Güç Kontrol Rölesi	63

DC Sistemler İçin Koruma Ekipmanları

Fotovoltaik (Güneş Enerjisi) Sistemler için DC Ürünler..... 64

DC Alçak Gerilim Parafudrları	64
DC Silindirik (kartuş) Sigorta Yuvaları	64
10x38 mm DC Silindirik (kartuş) Sigortalar	64
DC AG Devre Kesicileri	64
DC Otomatik Sigortalar - 6 kA	65

Notlar 67

3 kA / SNB 3000

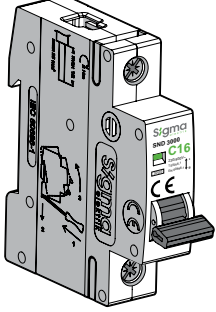

Kutup Sayısı	B Eğrisi İçin Sipariş Kodu	Anma Akımı In (A)	Minimum Sip. Adedi	Koli Adedi	Birim Fiyatı (₺)
1P	3SB102B	2	12	240	26,04
	3SB104B	4	12	240	26,04
	3SB106B	6	12	240	20,65
	3SB110B	10	12	240	20,27
	3SB116B	16	12	240	20,27
	3SB120B	20	12	240	20,27
	3SB125B	25	12	240	20,65
	3SB132B	32	12	240	24,25
	3SB140B	40	12	240	26,28
	3SB150B	50	12	240	28,35
	3SB163B	63	12	240	30,46

Not: RoHS uygunluğuna sahip Otomatik Sigortalar için fiyat ve teslim süresi isteyiniz.



3 kA / SND 3000

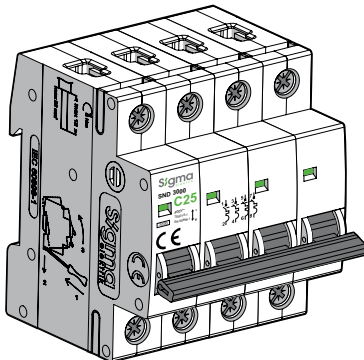
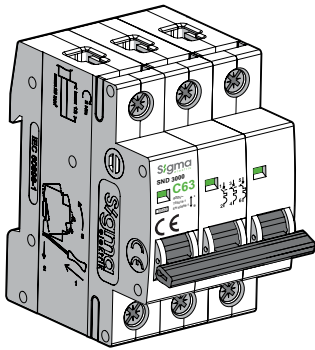
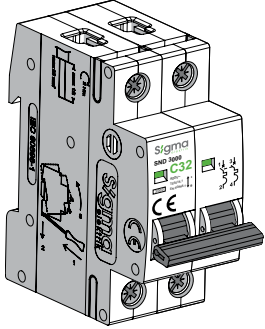
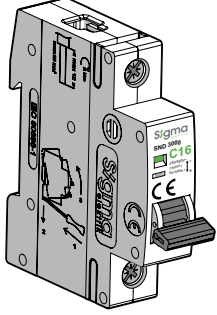

Kutup Sayısı	C Eğrisi İçin Sipariş Kodu	Anma Akımı In (A)	Minimum Sip. Adedi	Koli Adedi	Birim Fiyatı (₺)
1P	3SM102C	2	12	240	29,52
	3SM104C	4	12	240	29,52
	3SM106C	6	12	240	22,46
	3SM110C	10	12	240	21,66
	3SM116C	16	12	240	21,66
	3SM120C	20	12	240	21,66
	3SM125C	25	12	240	21,66
	3SM132C	32	12	240	24,57
	3SM140C	40	12	240	26,29
	3SM150C	50	12	240	29,92
	3SM163C	63	12	240	30,82
2P	3SM202C	2	6	120	59,04
	3SM204C	4	6	120	59,04
	3SM206C	6	6	120	49,39
	3SM210C	10	6	120	48,95
	3SM216C	16	6	120	48,95
	3SM220C	20	6	120	48,95
	3SM225C	25	6	120	48,95
	3SM232C	32	6	120	55,84
	3SM240C	40	6	120	58,02
	3SM250C	50	6	120	61,64
	3SM263C	63	6	120	63,46
3P	3SM302C	2	4	80	92,26
	3SM304C	4	4	80	92,26
	3SM306C	6	4	80	73,16
	3SM310C	10	4	80	72,52
	3SM316C	16	4	80	72,52
	3SM320C	20	4	80	72,52
	3SM325C	25	4	80	72,52
	3SM332C	32	4	80	78,17
	3SM340C	40	4	80	80,57
	3SM350C	50	4	80	87,03
	3SM363C	63	4	80	99,72
4P	3SM402C	2	3	60	114,40
	3SM404C	4	3	60	114,40
	3SM406C	6	3	60	89,63
	3SM410C	10	3	60	88,84
	3SM416C	16	3	60	88,84
	3SM420C	20	3	60	88,84
	3SM425C	25	3	60	88,84
	3SM432C	32	3	60	104,23
	3SM440C	40	3	60	106,97
	3SM450C	50	3	60	112,41
	3SM463C	63	3	60	121,48

Not: RoHS uygunluğuna sahip Otomatik Sigortalar için fiyat ve teslim süresi isteyiniz.

6 kA / SND 6000

Kutup Sayısı	B Eğrisi İçin Sipariş Kodu	C Eğrisi İçin Sipariş Kodu	D Eğrisi İçin Sipariş Kodu	Anma Akımı In (A)	Minimum Sip. Adedi	Koli Adedi	Birim Fiyatı (₺)
1P	6SM101B	6SM101C	6SM101D	1	12	240	29,84
	6SM102B	6SM102C	6SM102D	2	12	240	29,84
	6SM103B	6SM103C	6SM103D	3	12	240	29,84
	6SM104B	6SM104C	6SM104D	4	12	240	29,84
	6SM105B	6SM105C	6SM105D	5	12	240	29,84
	6SM106B	6SM106C	6SM106D	6	12	240	23,90
	6SM110B	6SM110C	6SM110D	10	12	240	23,25
	6SM116B	6SM116C	6SM116D	16	12	240	23,25
	6SM120B	6SM120C	6SM120D	20	12	240	23,25
	6SM125B	6SM125C	6SM125D	25	12	240	23,90
	6SM132B	6SM132C	6SM132D	32	12	240	27,24
	6SM140B	6SM140C	6SM140D	40	12	240	29,05
	6SM150B	6SM150C	6SM150D	50	12	240	32,98
	6SM163B	6SM163C	6SM163D	63	12	240	36,12
2P	6SM202C	6SM202D	2	6	120	70,67	
	6SM204C	6SM204D	4	6	120	70,67	
	6SM206C	6SM206D	6	6	120	51,15	
	6SM210C	6SM210D	10	6	120	49,90	
	6SM216C	6SM216D	16	6	120	49,90	
	6SM220C	6SM220D	20	6	120	49,90	
	6SM225C	6SM225D	25	6	120	49,90	
	6SM232C	6SM232D	32	6	120	56,60	
	6SM240C	6SM240D	40	6	120	62,82	
	6SM250C	6SM250D	50	6	120	65,96	
3P	6SM263C	6SM263D	63	6	120	70,67	
	6SM302C	6SM302D	2	4	80	113,07	
	6SM304C	6SM304D	4	4	80	113,07	
	6SM306C	6SM306D	6	4	80	80,19	
	6SM310C	6SM310D	10	4	80	77,98	
	6SM316C	6SM316D	16	4	80	77,98	
	6SM320C	6SM320D	20	4	80	77,98	
	6SM325C	6SM325D	25	4	80	80,19	
	6SM332C	6SM332D	32	4	80	87,15	
	6SM340C	6SM340D	40	4	80	97,37	
4P	6SM350C	6SM350D	50	4	80	105,22	
	6SM363C	6SM363D	63	4	80	111,50	
	6SM402C	6SM402D	2	3	60	128,78	
	6SM404C	6SM404D	4	3	60	128,78	
	6SM406C	6SM406D	6	3	60	103,32	
	6SM410C	6SM410D	10	3	60	100,48	
	6SM416C	6SM416D	16	3	60	100,48	
	6SM420C	6SM420D	20	3	60	100,48	
	6SM425C	6SM425D	25	3	60	103,32	
	6SM432C	6SM432D	32	3	60	112,05	
6SM440C	6SM440D	40	3	60	125,64		
6SM450C	6SM450D	50	3	60	133,49		
6SM463C	6SM463D	63	3	60	138,20		

Not: RoHS uygunluğuna sahip Otomatik Sigortalar için fiyat ve teslim süresi isteyiniz.

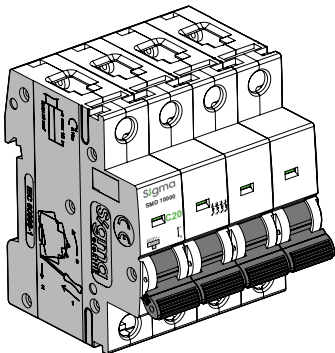
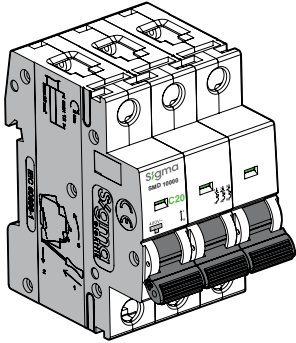
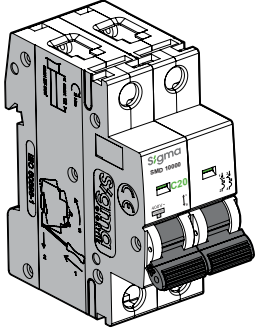
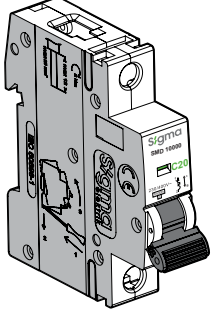

10 kA / SMD 1000 (TÜV onaylı)

Kutup Sayısı	B Eğrisi İçin Sipariş Kodu	C Eğrisi İçin Sipariş Kodu	D Eğrisi İçin Sipariş Kodu	Anma Akımı In (A)	Minimum Sip. Adedi	Koli Adedi	Birim Fiyatı (₺)
1P	1SMD102B	1SMD102C	1SMD102D	2	12	240	43,19
	1SMD104B	1SMD104C	1SMD104D	4	12	240	43,19
	1SMD106B	1SMD106C	1SMD106D	6	12	240	38,72
	1SMD110B	1SMD110C	1SMD110D	10	12	240	38,72
	1SMD116B	1SMD116C	1SMD116D	16	12	240	38,72
	1SMD120B	1SMD120C	1SMD120D	20	12	240	38,72
	1SMD125B	1SMD125C	1SMD125D	25	12	240	38,72
	1SMD132B	1SMD132C	1SMD132D	32	12	240	43,19
	1SMD140B	1SMD140C	1SMD140D	40	12	240	44,68
	1SMD150B	1SMD150C	1SMD150D	50	12	240	47,66
	1SMD163B	1SMD163C	1SMD163D	63	12	240	50,64
2P	1SMD202C	1SMD202D	2	6	120	95,31	
	1SMD204C	1SMD204D	4	6	120	95,31	
	1SMD206C	1SMD206D	6	6	120	75,95	
	1SMD210C	1SMD210D	10	6	120	75,95	
	1SMD216C	1SMD216D	16	6	120	75,95	
	1SMD220C	1SMD220D	20	6	120	75,95	
	1SMD225C	1SMD225D	25	6	120	75,95	
	1SMD232C	1SMD232D	32	6	120	84,89	
	1SMD240C	1SMD240D	40	6	120	87,87	
	1SMD250C	1SMD250D	50	6	120	98,29	
1SMD263C	1SMD263D	63	6	120	101,27		
3P	1SMD302C	1SMD302D	2	4	80	135,52	
	1SMD304C	1SMD304D	4	4	80	135,52	
	1SMD306C	1SMD306D	6	4	80	123,61	
	1SMD310C	1SMD310D	10	4	80	123,61	
	1SMD316C	1SMD316D	16	4	80	123,61	
	1SMD320C	1SMD320D	20	4	80	123,61	
	1SMD325C	1SMD325D	25	4	80	123,61	
	1SMD332C	1SMD332D	32	4	80	128,08	
	1SMD340C	1SMD340D	40	4	80	131,06	
	1SMD350C	1SMD350D	50	4	80	135,52	
1SMD363C	1SMD363D	63	4	80	141,48		
4P	1SMD402C	1SMD402D	2	3	60	184,67	
	1SMD404C	1SMD404D	4	3	60	184,67	
	1SMD406C	1SMD406D	6	3	60	150,42	
	1SMD410C	1SMD410D	10	3	60	150,42	
	1SMD416C	1SMD416D	16	3	60	150,42	
	1SMD420C	1SMD420D	20	3	60	150,42	
	1SMD425C	1SMD425D	25	3	60	150,42	
	1SMD432C	1SMD432D	32	3	60	157,86	
	1SMD440C	1SMD440D	40	3	60	165,31	
	1SMD450C	1SMD450D	50	3	60	183,18	
1SMD463C	1SMD463D	63	3	60	195,10		

Not: RoHS uygunluğuna sahip Otomatik Sigortalar için fiyat ve teslim süresi isteyiniz.

80-100-125A Otomatik Sigortalar 6 kA / SLD 6000

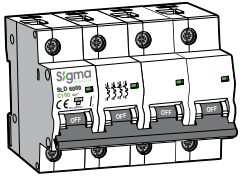
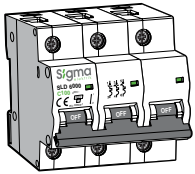
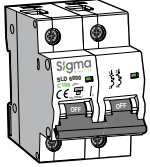

Kutup Sayısı	Sipariş Kodu	Anma Akımı In (A)	Minimum Sip. Adedi	Koli Adedi	Birim Fiyatı (₺)
1P	6SL180C	80	12	120	81,60
	6SL100C	100	12	120	84,86
	6SL112C	125	12	120	93,02
2P	6SL280C	80	6	60	187,68
	6SL200C	100	6	60	236,64
	6SL212C	125	6	60	248,06
3P	6SL380C	80	4	40	244,80
	6SL300C	100	4	40	254,59
	6SL312C	125	4	40	279,07
4P	6SL480C	80	3	30	326,40
	6SL400C	100	3	30	339,46
	6SL412C	125	3	30	372,10

80-100-125A Otomatik Sigortalar 10 kA / SLD 10000

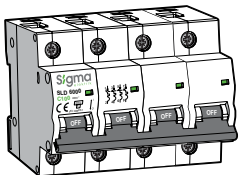
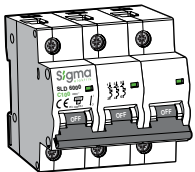
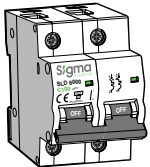

Kutup Sayısı	Sipariş Kodu	Anma Akımı In (A)	Minimum Sip. Adedi	Koli Adedi	Birim Fiyatı (₺)
1P	1SL180C	80	12	120	89,84
	1SL100C	100	12	120	97,33
	1SL112C	125	12	120	104,82
2P	1SL280C	80	6	60	194,66
	1SL200C	100	6	60	239,58
	1SL212C	125	6	60	299,48
3P	1SL380C	80	4	40	254,56
	1SL300C	100	4	40	291,99
	1SL312C	125	4	40	314,45
4P	1SL480C	80	3	30	359,38
	1SL400C	100	3	30	404,30
	1SL412C	125	3	30	419,27

16 kA / SND 16000

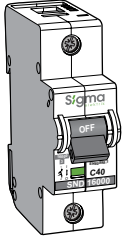

Kutup Sayısı	Sipariş Kodu	Anma Akımı In (A)	Minimum Sip. Adedi	Koli Adedi	Birim Fiyatı (₺)
1P	5SM140C	40	1	160	118,66
	5SM150C	50	1	120	125,25
	5SM163C	63	1	160	131,85
	5SM180C	80	1	120	151,62
	5SM100C	100	1	120	158,22
	5SM125C	125	1	120	176,67

4.5 kA Nötr Kesmeli (18 mm Genişlik) 1P+N Otomatik Sigortalar

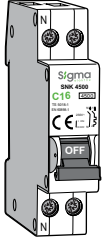

Kutup Sayısı	Sipariş Kodu	Anma Akımı In (A)	Minimum Sip. Adedi	Koli Adedi	Birim Fiyatı (₺)
1P+N	4SN106C	6	12	240	29,80
	4SN110C	10	12	240	29,80
	4SN116C	16	12	240	29,80
	4SN120C	20	12	240	29,80
	4SN125C	25	12	240	29,80
	4SN132C	32	12	240	31,56

Aksesuarlar

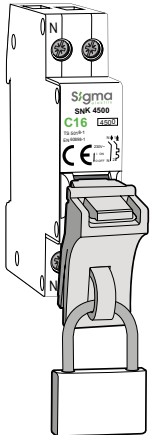
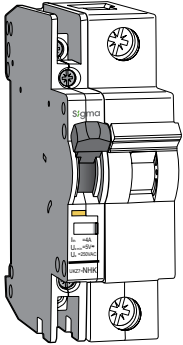

Tip Kodu	Sipariş Kodu	Özellikler	Birim Fiyatı (₺)
SNAB	SNAB220	AC-DC 110-400 V açtırma bobini (4.5-6 kA için)	47,14
	SNAB024	AC-DC 24-48 V açtırma bobini (4.5-6 kA için)	47,14
SNYK	SNYK011	1NO+1NC yardımcı kontak (4.5-6 Ka için)	25,25
SMDAB	SMDAB	110-415 V AC / 110-220 V DC Açtırma bobini (SMD 10000 için)	82,64
SMDYK	SMDYK011	1NO+1NC yardımcı kontak (Ith:4 A, 250 V AC) (SMD 10000 için)	38,14
SMDAK	SMDAK	1NO+1NC alarm kontak (Ith:4 A, 250 V AC) (SMD 10000 için)	41,32
SLDYK	SLDYK011	1NO+1NC yardımcı kontak (Ith:3 A, 415 V AC) (SLD6000-SLD10000 için)	60,00
SMEK	SMEK	Emniyet Kilidi (tüm tipler için ortak kullanım)*	19,83
RD1	SMDRD1	Uzaktan otomatik açma-kapama ünitesi (1 kutuplu SMD 10000 için)	413,00
RD2	SMDRD2	Uzaktan otomatik açma-kapama ünitesi (2 kutuplu SMD 10000 için)	413,00
RD3	SMDRD3	Uzaktan otomatik açma-kapama ünitesi (3 kutuplu SMD 10000 için)	413,00
RD4	SMDRD4	Uzaktan otomatik açma-kapama ünitesi (4 kutuplu SMD 10000 için)	413,00

*Kilit fiyata dahil değildir.

Not: Yeni ürünler için teslim süresi isteyiniz.

Kaçak Akım Koruma Şalterleri (AC Tipi) 6 kA

Tip Kodu	Sipariş Kodu	Anma Akımı In (A)	Kutup Sayısı	Koruma	Anma Kaçak Akımı IΔn	Anma Kaçak Akımda Açma zamanı (ms)	Koli Adedi	Birim Fiyatı (₺)
SHM-2	SHM2025030	25	2	Hayat Koruma Eşikli	30 mA	Gecikmesiz	100	153,09
	SHM2032030	32					100	154,70
	SHM2040030	40					100	156,31
	SHM2050030	50					100	158,73
	SHM2063030	63					100	161,15
	SHM2080030	80					100	235,00
	SHM2100030	100	100	256,30				
	SHM2025300	25	2	Yangın Koruma Eşikli	300 mA	Gecikmesiz	100	153,09
	SHM2032300	32					100	154,70
	SHM2040300	40					100	156,31
	SHM2050300	50					100	158,73
	SHM2063300	63					100	161,15
SHM2080300	80	100					225,60	
SHM-4	SHM4025030	25	4	Hayat Koruma Eşikli	30 mA	Gecikmesiz	50	209,49
	SHM4032030	32					50	209,48
	SHM4040030	40					50	212,71
	SHM4050030	50					50	212,71
	SHM4063030	63					50	219,16
	SHM4080030	80					50	307,64
	SHM4100030	100	50	338,41				
	SHM4025300	25	4	Yangın Koruma Eşikli	300 mA	Gecikmesiz	50	209,49
	SHM4032300	32					50	209,49
	SHM4040300	40					50	212,71
	SHM4050300	50					50	212,71
	SHM4063300	63					50	219,16
	SHM4080300	80					50	290,06
	SHM4100300	100					50	338,41
SDM-2 (Gecikmeli)	SDM2025300	25					2	Yangın Koruma Eşikli (selektivite sağlar)
	SDM2040300	40	100	251,04				
	SDM2063300	63	100	280,57				
	SDM2080300	80	100	317,49				
SDM-4 (Gecikmeli)	SDM4025300	25	4	Yangın Koruma Eşikli (selektivite sağlar)	300 mA	Min. 130 ms	50	347,02
	SDM4040300	40					50	347,02
	SDM4063300	63					50	354,40
	SDM4080300	80					50	406,09

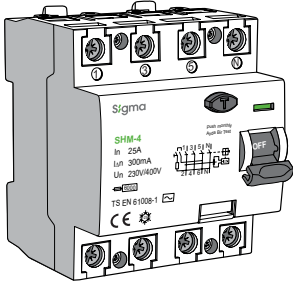
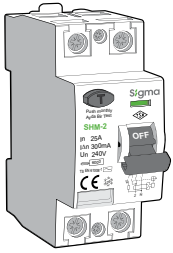

Kaçak Akım Koruma Şalterleri (AC Tipi) 10 kA

Tip Kodu	Sipariş Kodu	Anma Akımı In (A)	Kutup Sayısı	Koruma	Anma Kaçak Akımı IΔn (mA)	Anma Kaçak Akımda Açma zamanı (ms)	Koli Adedi	Birim Fiyatı (₺)
SGM-2	SGM2025030	25	2	Hayat Koruma Eşikli	30	Gecikmesiz	100	170,87
	SGM2032030	32					100	170,87
	SGM2040030	40					100	170,87
	SGM2063030	63					100	177,20
	SGM2080030	80					100	248,40
	SGM2100030	100					100	292,70
	SGM2125030	125					100	512,74
	SGM2025300	25	2	Yangın Koruma Eşikli	300	Gecikmesiz	100	170,87
	SGM2032300	32					100	170,87
	SGM2040300	40					100	170,87
	SGM2063300	63					100	177,20
	SGM2080300	80					100	248,40
	SGM2100300	100					100	292,70
	SGM2125300	125					100	468,79
SGM-4	SGM4025030	25	4	Hayat Koruma Eşikli	30	Gecikmesiz	50	237,32
	SGM4032030	32					50	237,32
	SGM4040030	40					50	237,32
	SGM4063030	63					50	284,79
	SGM4080030	80					50	341,75
	SGM4100030	100					50	355,99
	SGM4125030	125					50	512,74
	SGM4025300	25	4	Yangın Koruma Eşikli	300	Gecikmesiz	50	237,32
	SGM4032300	32					50	237,32
	SGM4040300	40					50	237,32
	SGM4063300	63					50	284,79
	SGM4080300	80					50	341,75
	SGM4100300	100					50	355,99
	SGM4125300	125					40	468,79

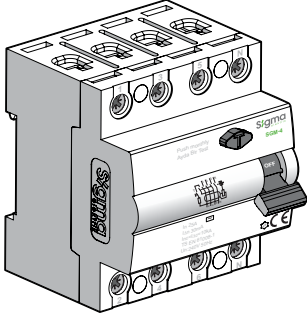
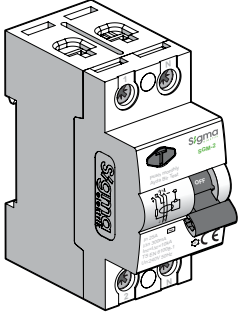

Kaçak Akım Koruma Şalterleri (A Tipi) 10 kA

Tip Kodu	Sipariş Kodu	Anma Akımı In (A)	Kutup Sayısı	Koruma	Anma Kaçak Akımı İΔn	Anma Kaçak Akımda Açma zamanı (ms)	Koli Adedi	Birim Fiyatı (₺)
SFM-2	SFM2025030	25	2	Hayat Koruma Eşikli (AC ve DC puls kaçak akımlarına karşı koruma)	30 mA	Gecikmesiz	100	235,86
	SFM2040030	40					100	235,86
	SFM2063030	63					100	247,65
	SFM2080030	80					100	283,39
	SFM2100030	100					100	333,85
	SFM2025300	25	2	Yangın Koruma Eşikli (AC ve DC puls kaçak akımlarına karşı koruma)	300 mA	Gecikmesiz	100	235,86
	SFM2040300	40					100	235,86
	SFM2063300	63					100	247,65
	SFM2080300	80					100	283,39
	SFM2100300	100					100	333,85
SFM-4	SFM4025030	25	4	Hayat Koruma Eşikli (AC ve DC puls kaçak akımlarına karşı koruma)	30 mA	Gecikmesiz	50	294,82
	SFM4040030	40					50	294,82
	SFM4063030	63					50	303,25
	SFM4080030	80					50	376,05
	SFM4100030	100					50	389,49
	SFM4025300	25	4	Yangın Koruma Eşikli (AC ve DC puls kaçak akımlarına karşı koruma)	300 mA	Gecikmesiz	50	294,82
	SFM4040300	40					50	294,82
	SFM4063300	63					50	303,25
	SFM4080300	80					50	376,05
	SFM4100300	100					50	389,49

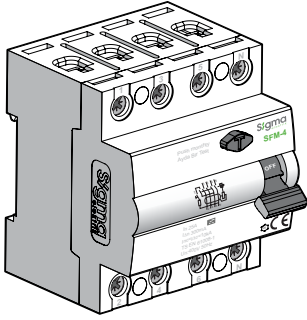
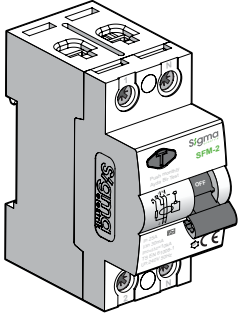

Not: A tipi KAKŞ'ler UPS, Güç Kaynakları, Asansörler, Tristör ve Diyot içeren elektronik aygıtların kaçak akımlara karşı korunmasında kullanılır.

Kaçak Akım Koruma Şalteri Test Cihazı

Kaçak Akım Koruma Şalteri Test Cihazı Karakteristikleri		Tip Kodu	Birim Fiyatı (₺)
Kaçak akım test kademeleri	15, 30, 50, 100, 150, 300 mA - ayarlanabilir :	SCT-100	2.100,00
Trip zamanı ölçümü	15, 30, 50, 100, 150, 300 mA de ms cinsinden trip zamanı ölçümü		
Test için max sinyal uygulama süresi	1000ms		
Faz Ölçümü	Kontrol edilecek prizde enerji olup olmadığının ekranda ve PWR led ışığı ile görülebilir		
Ürünün çalışma gerilimi	230VAC		
Ekran	2x8 LCD ekran		
Pil ömrü	Ürün 9V şarjlı pili ile 1500 adet ölçüm yapabilir		



Kaçak Akım Korumalı Otomatik Sigortalar

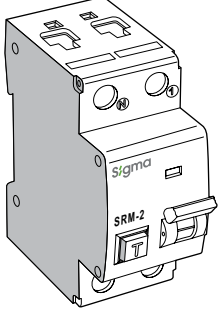

Tip Kodu	C Eğrisi İçin Sipariş Kodu	Kutup Sayısı	Anma Akımı (A)	Anma Kaçak Akımı (IΔn)	Kaçak Akım Açma Tipi	Kesme Kapasitesi	Koli Adedi	Birim Fiyatı (₺)
SRM-2	SRM2006030	2	6	30mA	AC	6 kA	100	222,06
	SRM2010030		10		AC	6 kA	100	222,06
	SRM2016030		16		AC	6 kA	100	222,06
	SRM2020030		20		AC	6 kA	100	222,06
	SRM2025030		25		AC	6 kA	100	222,06
	SRM2032030		32		AC	6 kA	100	222,06
	SRM2040030		40		AC	6 kA	100	222,06
	SRM2006300		6	300mA	AC	6 kA	100	222,06
	SRM2010300		10		AC	6 kA	100	222,06
	SRM2016300		16		AC	6 kA	100	222,06
	SRM2020300		20		AC	6 kA	100	222,06
	SRM2025300		25		AC	6 kA	100	222,06
	SRM2032300		32		AC	6 kA	100	222,06
	SRM2040300		40		AC	6 kA	100	222,06

Not: Teslim süresi isteyiniz.

Kaçak Akım Korumalı Otomatik Sigortalar (Kablolu)

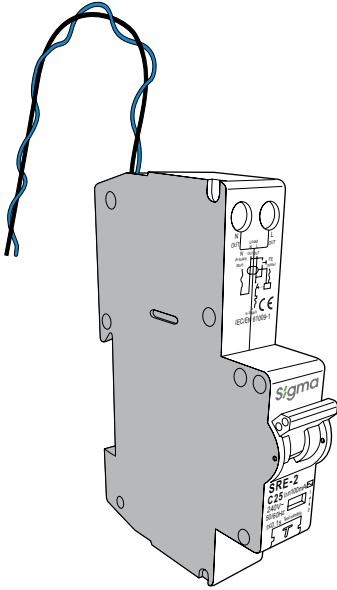

Tip Kodu	C Eğrisi İçin Sipariş Kodu	Kutup Sayısı	Anma Akımı (A)	Anma Kaçak Akımı (IΔn)	Kaçak Akım Açma Tipi	Kesme Kapasitesi	Koli Adedi	Birim Fiyatı (₺)
SRE-2	SRE2006030	2	6	30mA	AC	6 kA	100	206,53
	SRE2010030		10		AC	6 kA	100	206,53
	SRE2016030		16		AC	6 kA	100	206,53
	SRE2020030		20		AC	6 kA	100	206,53
	SRE2025030		25		AC	6 kA	100	206,53
	SRE2032030		32		AC	6 kA	100	217,88
	SRE2040030		40		AC	6 kA	100	217,88
	SRE2006100		6	100mA	AC	6 kA	100	206,53
	SRE2010100		10		AC	6 kA	100	206,53
	SRE2016100		16		AC	6 kA	100	206,53
	SRE2020100		20		AC	6 kA	100	206,53
	SRE2025100		25		AC	6 kA	100	206,53
	SRE2032100		32		AC	6 kA	100	217,88
	SRE2040100		40		AC	6 kA	100	195,22
	SRE2006300		6	300mA	AC	6 kA	100	206,53
	SRE2010300		10		AC	6 kA	100	206,53
	SRE2016300		16		AC	6 kA	100	206,53
	SRE2020300		20		AC	6 kA	100	206,53
	SRE2025300		25		AC	6 kA	100	206,53
	SRE2032300		32		AC	6 kA	100	217,88
SRE2040300	40	AC	6 kA		100	217,88		

Not: Teslim süresi isteyiniz.

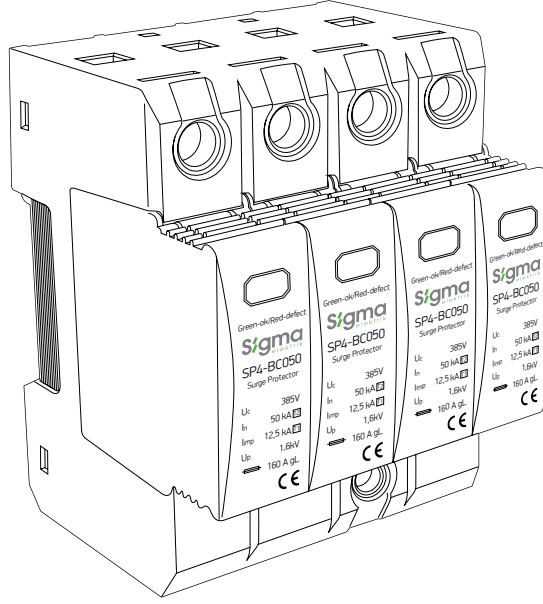

Alçak Gerilim Parafudrları

Tip	Sipariş Kodu	Tanım	Kutup Sayısı	Uc (V) AC	I _{imp}	I _{max} (kA)	I _n (kA)	U _p (kV)	Koli Adedi	Birim Fiyatı (₺)
SP1-B100	SP1-B100	Tip 1 B sınıfı sayaç öncesi kullanım	1	255	50 (10/350μs)		100 (8/20μs)	2.5	80	483,84
SP4-B100	SP4-B100	Tip 1 B sınıfı sayaç öncesi kullanım	4	255	50 (10/350μs)		100 (8/20μs)	2.5	32	1.935,36
SP4-BC50	SP4-BC50	Tip 1+Tip 2 B-C sınıfı sayaç öncesi kullanım	4	385	12,5 (10/350μs)		50 (8/20μs)	1.6	32	2056,32
SP1-C040	SP1-C040	Tip 2 C sınıfı sayaç sonrası kullanım	1	275		40 (8/20μs)	20 (8/20μs)	1.4	120	153,56
SP2-C040	SP2-C040	Tip 2 C sınıfı sayaç sonrası kullanım	2	275		40 (8/20μs)	20 (8/20μs)	1.4	80	307,13
SP3-C040	SP3-C040	Tip 2 C sınıfı sayaç sonrası kullanım	3	275		40 (8/20μs)	20 (8/20μs)	1.4	75	460,69
SP4-C040	SP4-C040	Tip 2 C sınıfı sayaç sonrası kullanım	4	275		40 (8/20μs)	20 (8/20μs)	1.4	32	614,25
SP1-D005	SP1-D005	Tip 3 D sınıfı sayaç sonrası kullanım	1	275		5 (8/20μs)	3	1.6	120	119,44
	SP1-C040K	C Tipi parafudr için yedek kartuş	1	275		40 (8/20μs)	20 (8/20μs)	1.4		105,63

Not: AG Parafudrlar B tipi hariç hata sinyal kontağı ile birlikte sevk edilir.



Ledli Ray Tipi Sinyal Lambaları



Renk	Sipariş Kodu	Anma Çalışma Gerilimi	Min. Sipariş Adedi	Koli Adedi	Birim Fiyatı (₺)
Mavi	SSL-B220A	220 V AC	12	120	21,25
	SSL-B024A	24 V AC	12	120	21,25
	SSL-B024D	24 V DC	12	120	21,25
Kırmızı	SSL-R220A	220 V AC	12	120	21,25
	SSL-R024A	24 V AC	12	120	21,25
	SSL-R024D	24 V DC	12	120	21,25
Yeşil	SSL-G220A	220 V AC	12	120	21,25
	SSL-G024A	24 V AC	12	120	21,25
	SSL-G024D	24 V DC	12	120	21,25
Sarı	SSL-Y220A	220 V AC	12	120	21,25
	SSL-Y024A	24 V AC	12	120	21,25
	SSL-Y024D	24 V DC	12	120	21,25

Ledli Sinyal Lambaları

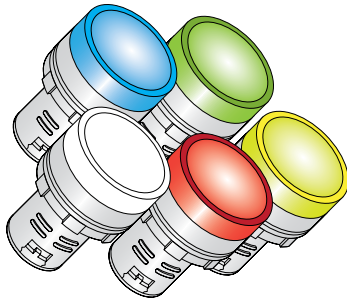

Tip Kodu	Sipariş Kodu	Anma Gerilimi (V)	Boyut (mm)	Renk	Koli Adedi	Birim Fiyatı (₺)
SL-22-22DS	SL22-220DSR	220 V AC	22	kırmızı	240	7,01
	SL22-220DSG			yeşil	240	7,01
	SL22-220DSY			sarı	240	7,01
	SL22-220DSB			mavi	240	7,01
	SL22-220DSW			beyaz	240	7,01
	SL22-024DSR	24 V AC/DC		kırmızı	240	7,01
	SL22-024DSG			yeşil	240	7,01
	SL22-024DSY			sarı	240	7,01
	SL22-024DSB			mavi	240	7,01
	SL22-024DSW			beyaz	240	7,01

Not: Teslim süresi isteyiniz.

Voltmetre Göstergeli Ledli Sinyal Lambaları

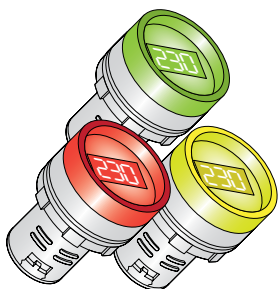

Tip Kodu	Sipariş Kodu	Anma Gerilimi (V)	Boyut (mm)	Renk	Koli Adedi	Birim Fiyatı (₺)
SL-22-22VM	SL22-22VMR	12-500 V AC	22	kırmızı	240	28,05
	SL22-22VMG			yeşil	240	28,05
	SL22-22VMY			sarı	240	28,05

Not: Teslim süresi isteyiniz.

Silindirik (kartuş) Sigortalar



Tip	Sipariş Kodu	Anma Akımı (A)	Kartuş (mm)	Min. Sip. Adedi	Koli Adedi	Birim Fiyatı (₺)
gG tip sigortalar (kabloların ve elektrik devrelerin aşırı yük ve kısa devrelere karşı genel amaçlı korunması)	SFLG02	2	10x38	10	2000	5,00
	SFLG04	4	10x38	10	2000	5,00
	SFLG06	6	10x38	10	2000	5,00
	SFLG10	10	10x38	10	2000	5,00
	SFLG16	16	10x38	10	2000	5,00
	SFLG20	20	10x38	10	2000	5,00
	SFLG25	25	10x38	10	2000	5,00
	SFLG32	32	10x38	10	2000	5,00
	SFNG040	40	14x51	10	100	8,00
	SFNG050	50	14x51	10	100	8,00
	SFMG063	63	22x58	10	2000	17,00
	SFMG080	80	22x58	10	2000	17,00
	SFMG100	100	22x58	10	2000	17,00
aM tip sigortalar (Motor Devrelerinin kısa devrelere karşı korunması)	SFLM02	2	10x38	10	2000	6,12
	SFLM04	4	10x38	10	2000	6,12
	SFLM06	6	10x38	10	2000	6,12
	SFLM10	10	10x38	10	2000	6,12
	SFLM16	16	10x38	10	2000	6,12
	SFLM20	20	10x38	10	2000	6,12
	SFLM25	25	10x38	10	2000	6,12
	SFLM32	32	10x38	10	2000	6,12
aR tip yüksek hızlı sigortalar (UPS, yumuşak yol verici, invertör, konvertör, AC/DC sürücüler gibi cihazların güç yarı-iletken devrelerinin kısa devrelere karşı korunması)	SFLR02	2	10x38	10	2000	14,00
	SFLR04	4	10x38	10	2000	14,00
	SFLR06	6	10x38	10	2000	14,00
	SFLR10	10	10x38	10	2000	14,00
	SFLR16	16	10x38	10	2000	14,00
	SFLR20	20	10x38	10	2000	14,00
	SFLR25	25	10x38	10	2000	14,00
SFLR32	32	10x38	10	2000	14,00	

Silindirik (kartuş) Sigorta Yuvaları

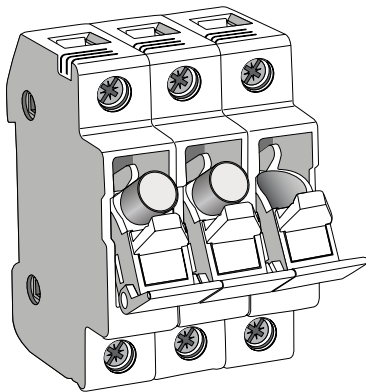

Tip	Sipariş Kodu	Anma Akımı (A)	Kutup Sayısı	Kartuş (mm)	Min. Sip. Adedi	Koli Adedi	Birim Fiyatı (₺)
SFH032	SFH132	32	1	10x38	12	144	18,63
	SFH232	32	1P+N	10x38	6	72	36,45
	SFH332	32	3	10x38	4	48	55,08
	SFH432	32	4	10x38	3	36	74,50
SFH050	SFH1050	50	1	14x51	1	50	47,24
	SFH2050	50	1P+N	14x51	1	50	94,48
	SFH3050	50	3	14x51	1	50	139,97
SFH100	SFH1100	100	1	22x58	1	60	113,72
	SFH2100	100	1P+N	22x58	1	60	227,45
	SFH3100	100	3	22x58	1	60	297,43

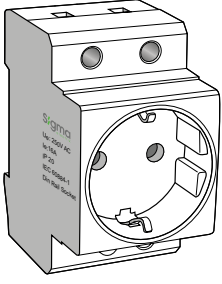

Ray Tipi Topraklı Pano Prizi

Özellikler	Sipariş Kodu	Minimum Sip. Adedi	Koli Adedi	Birim Fiyatı (₺)
16 A 230 V topraklı priz	SPP-16T	5	50	30,62

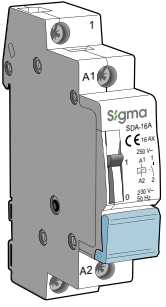

Darbe Akım Anahtarı

Özellikler	Sipariş Kodu	Minimum Sip. Adedi	Koli Adedi	Birim Fiyatı (₺)
16 A 230 V 1NO	SDA-16A	12	120	86,61

Yük Ayırıcı Anahtarlar (Koruma yapmaz)

Kutup Sayısı	Sipariş Kodu	Anma Akımı In (A)	Minimum Sip. Adedi	Koli Adedi	Birim Fiyatı (₺)
1P	SYA1040	40	12	240	24,84
	SYA1063	63	12	240	26,39
	SYA1080	80	12	240	34,16
	SYA1100	100	12	240	35,71
	SYA1125	125	12	240	38,81
2P	SYA2040	40	6	120	49,68
	SYA2063	63	6	120	52,79
	SYA2080	80	6	120	69,86
	SYA2100	100	6	120	71,42
	SYA2125	125	6	120	77,63
3P	SYA3040	40	4	80	74,52
	SYA3063	63	4	80	79,18
	SYA3080	80	4	80	102,47
	SYA3100	100	4	80	105,57
	SYA3125	125	4	80	116,44
4P	SYA4040	40	3	60	99,36
	SYA4063	63	3	60	105,57
	SYA4080	80	3	60	136,62
	SYA4100	100	3	60	139,73
	SYA4125	125	3	60	155,25

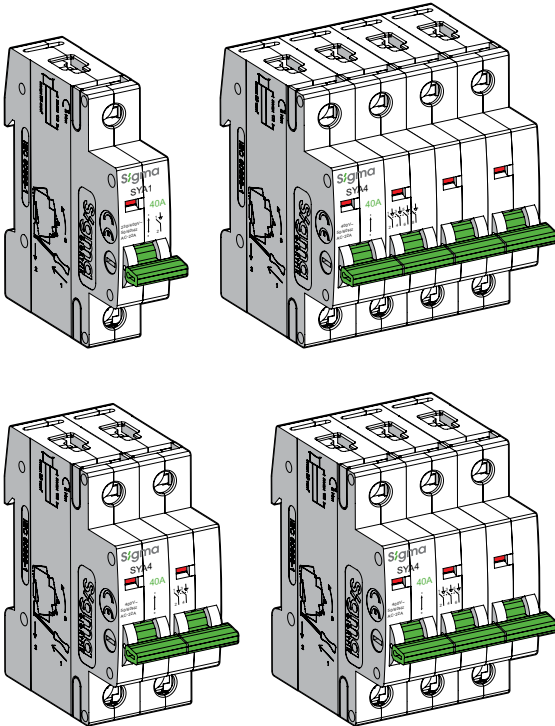

3 Kutuplu Termik-Manyetik Açırma Üniteli Ayarlı Tip AG Devre Kesicileri

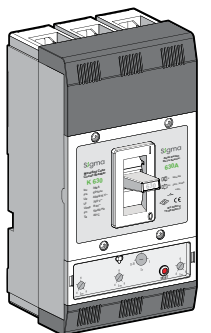
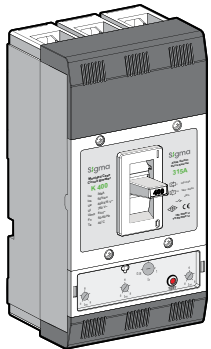
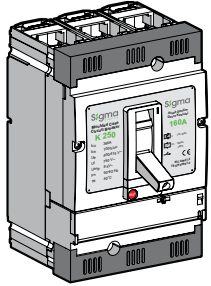
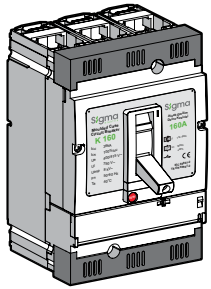
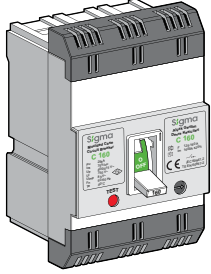

Tip Kodu	Sipariş Kodu	Anma Akımı In (A)	Termik Ayar Akımı Ir (A)	Ani Açma Akımı Im (A)	Kesme Kap. Icu (kA)	Koli Adedi	Birim Fiyatı (₺)
B160	3B160025	25	20-25	10xIn	25	8	446,00
	3B160032	32	25-32	10xIn	25	8	446,00
	3B160040	40	32-40	10xIn	25	8	446,00
	3B160050	50	40-50	10xIn	25	8	446,00
	3B160063	63	50-63	10xIn	25	8	446,00
	3B160080	80	63-80	10xIn	25	8	446,00
	3B160100	100	80-100	10xIn	25	8	446,00
	3B160125	125	100-125	10xIn	25	8	490,00
	3B160160	160	125-160	10xIn	25	8	595,00
B250	3B250200	200	160-200	10xIn	36	4	890,00
	3B250250	250	200-250	10xIn	36	4	965,00
K160	3K160025	25	18-25	10xIn	36	6	732,59
	3K160032	32	23-32	10xIn	36	6	732,59
	3K160040	40	28-40	10xIn	36	6	732,59
	3K160050	50	35-50	10xIn	36	6	732,59
	3K160063	63	44-63	10xIn	36	6	732,59
	3K160080	80	56-80	10xIn	36	6	732,59
	3K160100	100	70-100	10xIn	36	6	732,59
	3K160125	125	88-125	10xIn	36	6	849,49
	3K160160	160	112-160	10xIn	36	6	857,29
K250	3K250063	63	44-63	(5-10)xIn	36	6	910,04
	3K250080	80	56-80	(5-10)xIn	36	6	910,04
	3K250100	100	70-100	(5-10)xIn	36	6	910,04
	3K250125	125	88-125	(5-10)xIn	36	6	910,04
	3K250160	160	112-160	(5-10)xIn	36	6	910,04
	3K250200	200	140-200	(5-10)xIn	36	6	965,20
	3K250250	250	175-250	(5-10)xIn	36	6	999,67
K400	3K400315	315	250-315	(5-10)xIn	36	2	2.068,28
	3K400400	400	315-400	(5-10)xIn	36	2	2.206,16
K630	3K630500	500	400-500	(5-10)xIn	36	2	2.895,59
	3K630630	630	500-630	(5-10)xIn	36	2	3.033,47
M160	3M160040	40	32-40	10xIn	50	8	787,05
	3M160050	50	40-50	10xIn	50	8	787,05
	3M160063	63	50-63	10xIn	50	8	787,05
	3M160080	80	63-80	10xIn	50	8	787,05
	3M160100	100	80-100	10xIn	50	8	787,05
	3M160125	125	100-125	10xIn	50	8	802,79
	3M160160	160	125-160	10xIn	50	8	818,53

Not: Yeni ürünler için teslim süresi isteyiniz.

3 Kutuplu Termik-Manyetik Açırma Üniteli Ayarlı Tip AG Devre Kesicileri

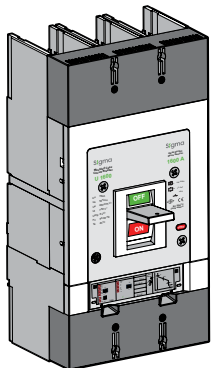
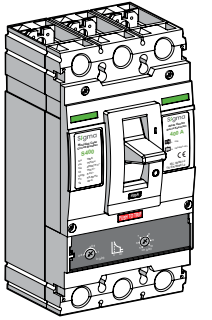
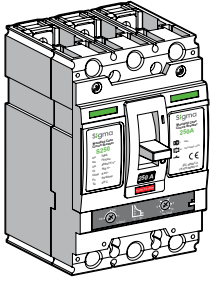
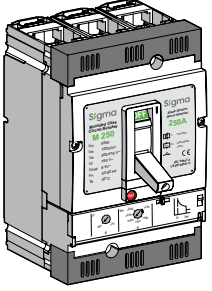
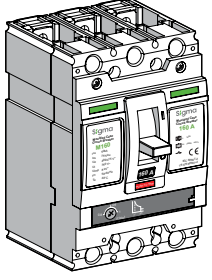

Tip Kodu	Sipariş Kodu	Anma Akımı In (A)	Termik Ayar Akımı Ir (A)	Ani Açma Akımı Im (A)	Kesme Kap. Icu (kA)	Koli Adedi	Birim Fiyatı (₺)
M250	3M250063	63	44-63	(5-10)xIn	50	6	923,47
	3M250080	80	56-80	(5-10)xIn	50	6	923,47
	3M250100	100	70-100	(5-10)xIn	50	6	923,47
	3M250125	125	88-125	(5-10)xIn	50	6	923,47
	3M250160	160	112-160	(5-10)xIn	50	6	923,47
	3M250200	200	140-200	(5-10)xIn	50	6	976,53
	3M250250	250	175-250	(5-10)xIn	50	6	1.005,68
M400	3M400315	315	250-315	(5-10)xIn	50	2	2.145,44
	3M400400	400	315-400	(5-10)xIn	50	2	2.279,53
M630	3M630500	500	400-500	(5-10)xIn	50	2	3.218,16
	3M630630	630	500-630	(5-10)xIn	50	2	3.352,25
M800	3M800800	800	630-800	(5-10)xIn	50	2	5.305,30
S250	3S250100	100	80-100	(5-10)xIn	70	6	1.081,08
	3S250125	125	100-125	(5-10)xIn	70	6	1.096,52
	3S250160	160	125-160	(5-10)xIn	70	6	1.111,97
	3S250200	200	160-200	(5-10)xIn	70	6	1.127,41
	3S250250	250	200-250	(5-10)xIn	70	6	1.158,30
S400	3S400315	315	250-315	(5-10)xIn	70	2	2.886,84
	3S400400	400	315-400	(5-10)xIn	70	2	3.047,22
S630	3S630500	500	400-500	(5-10)xIn	70	2	3.861,00
	3S630630	630	500-630	(5-10)xIn	70	2	4.015,44
S800	3S800800	800	630-800	(5-10)xIn	70	2	5.714,28

3 Kutuplu Elektronik Açırma Üniteli AG Devre Kesicileri

Tip Kodu	Sipariş Kodu	Anma Akımı In (A)	Termik Ayar Akımı Ir (A)	Ani Açma Akımı Im (A)	Kesme Kap. Icu (kA)	Koli Adedi	Birim Fiyatı (₺)
U250	3U250100	100	40-100	(1,5-10)xIn	36	6	1.774,08
	3U250160	160	64-160	(1,5-10)xIn	36	6	1.921,92
	3U250250	250	100-250	(1,5-10)xIn	36	6	2.069,76
U1600	3U160080	800	320-800	(1,5-10)xIn	36	1	13.162,50
	3U160010	1000	400-1000	(1,5-12)xIn	70	1	13.250,50
	3U160012	1250	500-1250	(1,5-12)xIn	70	1	13.471,92
	3U160016	1600	640-1600	(1,5-12)xIn	70	1	13.792,68

Not: Yeni ürünler için teslim süresi isteyiniz.

3 Kutuplu Termik-Manyetik Ayarlı Tip AG Devre Kesicileri (Motor Koruma İçin)

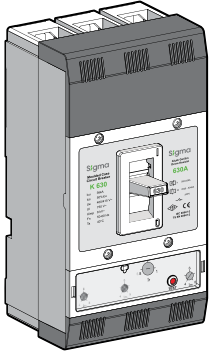
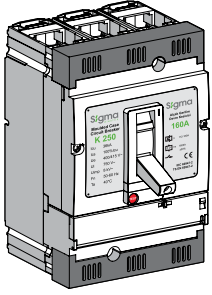

Tip Kodu	Sipariş Kodu	Anma Akımı In (A)	Termik Ayar Akımı (A)	Ani Açma Akımı Im (A)	Kesme Kap. Icu (kA)	Koli Adedi	Birim Fiyatı (₺)
K160	MK160025	25	18-25	15xIn	36	8	757,35
	MK160032	32	23-32	15xIn	36	8	757,35
	MK160040	40	28-40	15xIn	36	8	757,35
	MK160050	50	35-50	15xIn	36	8	757,35
	MK160063	63	44-63	15xIn	36	8	757,35
	MK160080	80	56-80	15xIn	36	8	757,35
	MK160100	100	70-100	15xIn	36	8	757,35
	MK160125	125	88-125	15xIn	36	8	876,15
K250	MK250200	200	140-200	(10-15)xIn	36	6	1.054,35
	MK250250	250	175-250	(10-15)xIn	36	6	1.061,78
K400 (Uzatma Baralı)	MK400315	315	250-315	(8-12)xIn	36	2	2.376,00
	MK400400	400	315-400	(8-12)xIn	36	2	2.524,50
K630 (Uzatma Baralı)	MK630500	500	400-500	(8-12)xIn	36	2	3.267,00
	MK630630	630	500-630	(8-12)xIn	36	2	3.415,50

Not: Teslim süresi isteyiniz.

3 Kutuplu Termik-Manyetik Açırma Üniteli Sabit Tip AG Devre Kesicileri

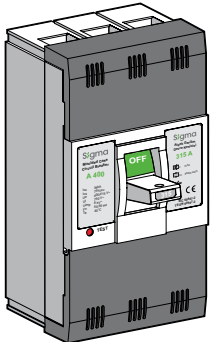
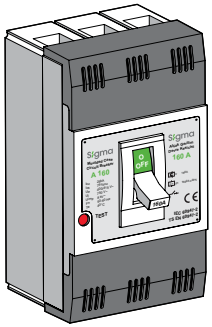

Tip Kodu	Sipariş Kodu	Anma Akımı In (A)	Termik Ayar Akımı (A)	Ani Açma Akımı Im (A)	Kesme Kap. Icu (kA)	Koli Adedi	Birim Fiyatı (₺)
A160	3A160020	20	Sabit	10xIn	25	6	409,00
	3A160025	25	Sabit	10xIn	25	6	409,00
	3A160032	32	Sabit	10xIn	25	6	409,00
	3A160040	40	Sabit	10xIn	25	6	409,00
	3A160050	50	Sabit	10xIn	25	6	409,00
	3A160063	63	Sabit	10xIn	25	6	409,00
	3A160080	80	Sabit	10xIn	25	6	409,00
	3A160100	100	Sabit	10xIn	25	6	424,00
	3A160125	125	Sabit	10xIn	25	6	451,00
A250	3A250200	200	Sabit	10xIn	36	6	665,00
	3A250250	250	Sabit	10xIn	36	6	786,00
A400	3A400315	315	Sabit	10xIn	36	2	2.100,00
	3A400400	400	Sabit	10xIn	36	2	2.300,00
A630	3A630500	500	Sabit	10xIn	36	2	3.000,00
	3A630630	630	Sabit	10xIn	36	2	3.100,00

Not: Yeni ürünler için teslim süresi isteyiniz.

1 Kutuplu Sabit Tip AG Devre Kesicileri



Tip Kodu	Sipariş Kodu	Anma Akımı In (A)	Termik Ayar Akımı (A)	Ani Açma Akımı Im (A)	Kesme Kap. Icu (kA)	Koli Adedi	Birim Fiyatı (₺)
KM200	1KM200016	16	Sabit	12xIn	36	20	172,44
	1KM200020	20	Sabit	12xIn	36	20	172,44
	1KM200025	25	Sabit	12xIn	36	20	172,44
	1KM200032	32	Sabit	10xIn	36	20	172,44
	1KM200040	40	Sabit	10xIn	36	20	172,44
	1KM200050	50	Sabit	10xIn	36	20	172,44
	1KM200063	63	Sabit	10xIn	36	20	172,44
	1KM200080	80	Sabit	10xIn	36	20	172,44
	1KM200100	100	Sabit	10xIn	36	20	172,44
	1KM200125	125	Sabit	10xIn	36	20	172,44
	1KM200160	160	Sabit	10xIn	36	20	172,44
	1KM200200	200	Sabit	10xIn	36	20	287,40

4 Kutuplu Termik-Manyetik Açırma Üniteli Sabit Tip AG Devre Kesicileri

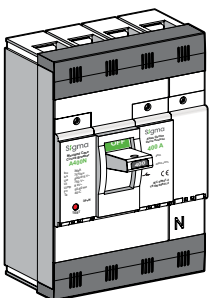
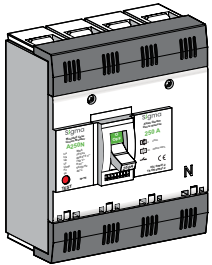
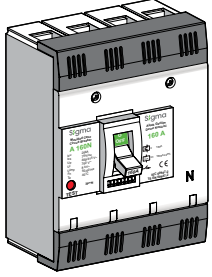

Tip Kodu	Sipariş Kodu	Anma Akımı In (A)	Termik Ayar Akımı Ir (A)	Ani Açma Akımı Im (A)	Kesme Kap. Icu (kA)	Koli Adedi	Birim Fiyatı (₺)
A160N	4A160020	20	Sabit	10xIn	25	6	590,00
	4A160025	25	Sabit	10xIn	25	6	590,00
	4A160032	32	Sabit	10xIn	25	6	590,00
	4A160040	40	Sabit	10xIn	25	6	590,00
	4A160050	50	Sabit	10xIn	25	6	590,00
	4A160063	63	Sabit	10xIn	25	6	590,00
	4A160080	80	Sabit	10xIn	25	6	590,00
	4A160100	100	Sabit	10xIn	25	6	590,00
	4A160125	125	Sabit	10xIn	25	6	715,00
	4A160160	160	Sabit	10xIn	25	6	716,00
A250N	4A250200	200	Sabit	10xIn	36	6	1.030,00
	4A250250	250	Sabit	10xIn	36	6	1.100,00
A400N	4A400315	315	Sabit	10xIn	36	2	2.797,98
	4A400400	400	Sabit	10xIn	36	2	3.065,61
A630N	4A630500	500	Sabit	10xIn	36	1	4.561,92
	4A630630	630	Sabit	10xIn	36	1	4.866,05
A800N	4A800800	800	Sabit	10xIn	36	1	5.748,02

4 Kutuplu Termik-Manyetik Açırma Üniteli Ayarlı Tip AG Devre Kesicileri

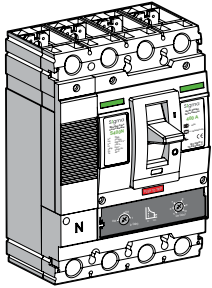
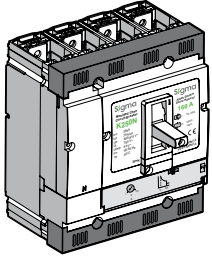

Tip Kodu	Sipariş Kodu	Anma Akımı In (A)	Termik Ayar Akımı Ir (A)	Ani Açma Akımı Im (A)	Kesme Kap. Icu (kA)	Koli Adedi	Birim Fiyatı (₺)
B160N	4B160025	25	20-25	10xIn	25	8	600,00
	4B160032	32	25-32	10xIn	25	8	600,00
	4B160040	40	32-40	10xIn	25	8	600,00
	4B160050	50	40-50	10xIn	25	8	600,00
	4B160063	63	50-63	10xIn	25	8	600,00
	4B160080	80	63-80	10xIn	25	8	600,00
	4B160100	100	80-100	10xIn	25	8	600,00
	4B160125	125	100-125	10xIn	25	8	600,00
	4B160160	160	125-160	10xIn	25	8	730,00
K160N	4K160025	25	18-25	10xIn	36	4	1.267,90
	4K160032	32	23-32	10xIn	36	4	1.267,90
	4K160040	40	28-40	10xIn	36	4	1.267,90
	4K160050	50	35-50	10xIn	36	4	1.267,90
	4K160063	63	44-63	10xIn	36	4	1.267,90
	4K160080	80	56-80	10xIn	36	4	1.283,55
	4K160100	100	70-100	10xIn	36	4	1.299,21
	4K160125	125	88-125	10xIn	36	4	1.314,86
B250N	4B250100	100	70-100	10xIn	36	4	1.176,00
	4B250125	125	88-125	10xIn	36	4	1.180,00
	4B250160	160	112-160	10xIn	36	4	1.190,00
	4B250200	200	160-200	10xIn	36	4	1.210,00
	4B250250	250	200-250	10xIn	36	4	1.260,00
K250N	4K250200	200	140-200	(5-10)xIn	36	4	1.425,60
	4K250250	250	175-250	(5-10)xIn	36	4	1.454,11
M250N	4M250100	100	70-100	(5-10)xIn	50	4	1.425,60
	4M250125	125	88-125	(5-10)xIn	50	4	1.425,60
	4M250160	160	112-160	(5-10)xIn	50	4	1.425,60
	4M250200	200	140-200	(5-10)xIn	50	4	1.568,16
	4M250250	250	175-250	(5-10)xIn	50	4	1.710,72
S400N	4S400315	315	250-315	(5-10)xIn	70	2	4.775,50
	4S400400	400	315-400	(5-10)xIn	70	2	4.877,11
S630N	4S630500	500	400-500	(5-10)xIn	70	2	5.283,53
	4S630630	630	500-630	(5-10)xIn	70	2	5.385,14

Not: Yeni ürünler için teslim süresi isteyiniz.

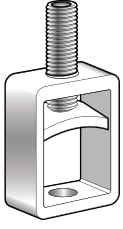

Bağlantı Klemensi

Birlikte Kullanılacağı Devre Kesici Tipi	Sipariş Kodu	Takım Adedi	Birim Fiyatı (₺)
K160 - K250 - M250 - U250	K0250BK	6	53,00
A160-B160	A3160BK	6	42,00
A160N-B160N	A4160BK	8	56,00
B250	B3250BK	6	50,00
B250N	B4250BK	8	67,00

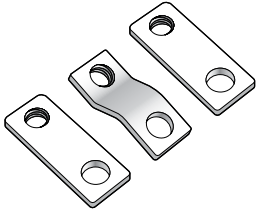

Uzatma Barası Seti (6-8 adet / takım)

Birlikte Kullanılacağı AG Devre Kesicisi	Sipariş Kodu	Takım Adedi	Birim Fiyatı (₺)
K160 - K250 - M250 - S250 - A250 - U250	K0250UB	6	90,00
K160N - K250N - M250N - A250N	K0250UN	8	120,00
A160 - M160	A0160UB	6	54,43
A160N	A0160UN	8	72,58
A400 - S400	A0400UB	6	300,00
A400N - S400N	A0400UN	8	400,00
S630	S0630UB	6	420,00
S630N	S0630UN	8	560,00
U1600	U1600UB	6	1.600,00
B160	B0160UB	6	75,00
B160N	B0160UN	8	100,00

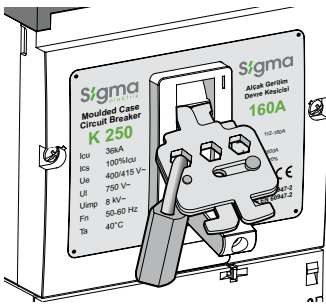

Mekanik Asma Kilit Aparatı

Birlikte Kullanılacağı AG Devre Kesicisi	Sipariş Kodu	Birim Fiyatı (₺)
KM160 - K160 - K250 - M250 - K400 - M400 - K630 - M630 - U250 - K160N - K250N - M250N - S400N - S630N - A400 - A630	SEM101	39,19

Not:Asma kilit fiyata dahil değildir

Yardımcı Kontak

Birlikte Kullanılacağı Devre Kesici Tipi	Sipariş Kodu	Yardımcı Kontak	Birim Fiyatı (₺)
B160 - B160N - B250 - B250N - A160 - A160N - A250 - A250N	B0160YK	1NO+1NC	96,77
B160 - B160N - B250 - B250N - A160 - A160N - A250 - A250N	B0160YL	2NO+2NC	102,82
K160 - K250 - M250 - K160N - K250N - M250N - U250	K0250YK	1NO+1NC	91,45
M160 - S250 - S400 - S630 - S400N - S630N	S0630YK	1NO+1NC	103,20
K400 - M400 - K630 - M630 - A400 - A630	K0630YK	1NO+1NC	161,28
A400N - A630N - M800 - S800 - A800N	A0800YK	1NO+1NC	148,93
U1600	U1600YK	1NO+1NC	190,73

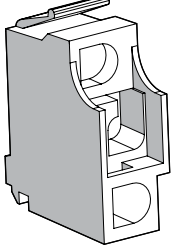

Alarm Kontakı

Birlikte Kullanılacağı Devre Kesici Tipi	Sipariş Kodu	Yardımcı Kontak	Birim Fiyatı (₺)
B160 - B160N - B250 - B250N - A160 - A160N - A250 - A250N	B0160AK	1NO+1NC	96,77
K160 - K250 - M250 - K160N - K250N - M250N - U250	K0250AK	1NO+1NC	91,45
M160 - S250 - S400 - S630 - S400N - S630N	S0630AK	1NO+1NC	103,20
K400 - M400 - K630 - M630 - A400 - A630	K0630AK	1NO+1NC	161,28
A400N - A630N - M800 - S800 - A800N	A0800AK	1NO+1NC	147,62
U1600	U1600AK	1NO+1NC	193,34

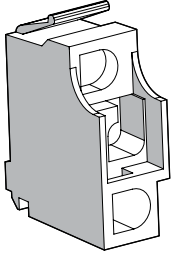

Açtırma Bobini

Birlikte Kullanılacağı Devre Kesici Tipi	Sipariş Kodu	Besleme Gerilimi (V)	Birim Fiyatı (₺)
B160 - B160N - A160 - A160N	B0160AB230AC	230 AC	84,67
B250 - B250N - A250 - A250N	B0250AB230AC	230 AC	96,77
K160 - K250 - M250 - K160N - K250N - M250N - U250	K0250AB230AC	230 AC	179,63
K160 - K250 - M250 - K160N - K250N - M250N - U250	K0250AB030DC	24- 30 DC	179,63
M160 - S250 - S400 - S630 - S400N - S630N	S0630AB230AC	230 AC	212,89
K400 - M400 - K630 - M630 - A400 - A630	K0630AB230AC	230 AC	420,94
A400N - A630N - M800 - S800 - A800N	A0800AB230AC	230 AC	326,59
U1600	U1600AB230AC	230 AC	326,59

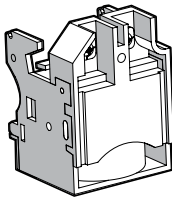

Düşük Gerilim Bobini

Birlikte Kullanılacağı Devre Kesici Tipi	Sipariş Kodu	Besleme Gerilimi (V)	Birim Fiyatı (₺)
K160 - K250 - M250 - K160N - K250N - M250N - U250	K0250DG400AC	400 AC	224,93
M160 - S250 - S400 - S630 - S400N - S630N	S0630DG400AC	400 AC	235,15
K400 - M400 - K630 - M630 - A400 - A630	K0630DG400AC	400 AC	410,87
A400N - A630N - M800 - S800 - A800N	A0800DG400AC	400 AC	326,59
U1600	U1600DG400AC	400 AC	339,66

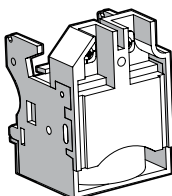

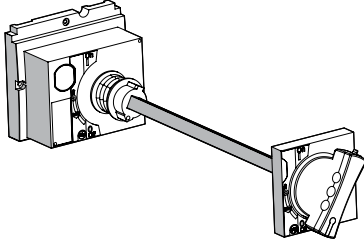

Döner Uzatma Kolu

Birlikte Kullanılacağı Devre Kesici Tipi	Sipariş Kodu	Birim Fiyatı (₺)
K160 - K250 - M250 - K160N - K250N - M250N - U250	K0250DU	266,11
M160	M0160DU	483,00
S250	S0250DU	489,65

Döner Kumanda Kolu

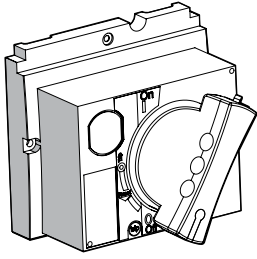

Birlikte Kullanılacağı Devre Kesici Tipi	Sipariş Kodu	Birim Fiyatı (₺)
K160 - K250 - M250 - K160N - K250N - M250	K0250DK	300,00
M160	M0160DK	600,00
S250	S0250DK	620,00
K400 - M400 - K630 - M630 - A400 - A630	K0630DK	600,00
A400N	A0400DK	300,46
A630N - M800 - K800 - S800 - A800N	A0800DK	365,78
U1600	U1600DK	444,17

Motor Mekanizması

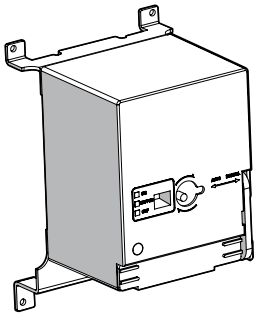

Birlikte Kullanılacağı Devre Kesici Tipi	Sipariş Kodu	Besleme Gerilimi (V)	Birim Fiyatı (₺)
K160 - K250 - M250 - K160N - K250N - M250N - U250	K0250MM	230 AC	1.400,00
K400 - M400 - K630 - M630 - A400 - A630	K0630MM	230 AC	3.000,00
S250	S0250MM	230 AC	3.000,00
S400-S630	S0400MM	230 AC	3.800,00
M160	M0160MM	230 AC	2.800,00
A400N	A0400MM	230 AC	4.000,00
A630N - A800N - M800 - S800	A0800MM	230 AC	3.165,00
U1600	U1600MM	230 AC	2.874,01

4 Kutuplu Kaçak Akım Algılamalı Termik Ayarlı AG Devre Kesicileri

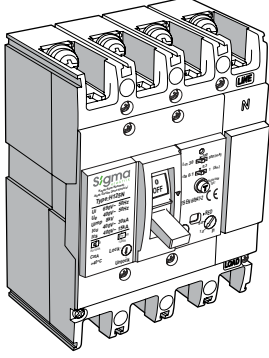

Tip Kodu	Sipariş Kodu	Anma Akımı (A)	Kesme Kap. Icu (kA)	Termik Ayar Akımı Ir (A)	Kutup Sayısı	Anma Kaçak Akımı IΔn (mA)	Gecikme Süresi (s)	Koli Adedi	Birim Fiyatı (₺)
H125N	4H125040	40	30	32-40	4	30-300-500	0.1-0.3-1	8	1.283,04
	4H125050	50	30	40-50				8	1.283,04
	4H125063	63	30	50-63				8	1.283,04
	4H125080	80	30	63-80				8	1.283,04
	4H125100	100	30	80-100				8	1.283,04
	4H125125	125	30	100-125				8	1.425,60
H250N	4H250160	160	30	128-160	4	30-300-500	0.1-0.3-1	4	1.782,00
	4H250200	200	30	160-200				4	1.924,56
	4H250250	250	30	200-250				4	2.067,12

Not: 160-200-250 A için teslim süresi sorunuz.

4 Kutuplu Kaçak Akım Algılamalı Termik Ayarlı AG Devre Kesicileri (Açtırma Bobinli)

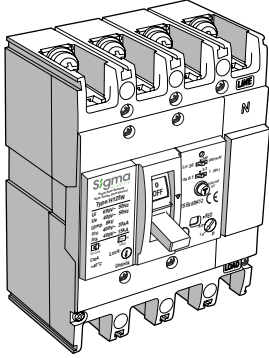

Tip Kodu	Sipariş Kodu	Anma Akımı (A)	Kesme Kap. Icu (kA)	Termik Ayar Akımı Ir (A)	Kutup Sayısı	Anma Kaçak Akımı IΔn (mA)	Gecikme Süresi (s)	Koli Adedi	Birim Fiyatı (₺)
H125N	4J125040	40	30	32-40	4	30-300-500	0.1-0.3-1	8	1.354,32
	4J125050	50	30	40-50				8	1.354,32
	4J125063	63	30	50-63				8	1.354,32
	4J125080	80	30	63-80				8	1.354,32
	4J125100	100	30	80-100				8	1.354,32
	4J125125	125	30	100-125				8	1.496,88
H250N	4J250160	160	30	128-160	4	30-300-500	0.1-0.3-1	4	1.924,56
	4J250200	200	30	160-200				4	2.067,12
	4J250250	250	30	200-250				4	2.209,68

Not: 160-200-250 A için teslim süresi sorunuz.

3 Kutuplu Kaçak Akım Algılamalı Termik Ayarlı AG Devre Kesicileri

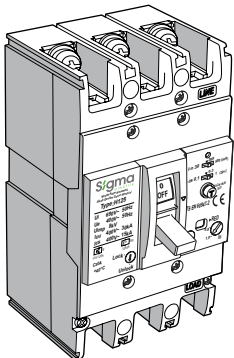

Tip Kodu	Sipariş Kodu	Anma Akımı (A)	Kesme Kap. Icu (kA)	Termik Ayar Akımı Ir (A)	Kutup Sayısı	Anma Kaçak Akımı IΔn (mA)	Gecikme Süresi (s)	Koli Adedi	Birim Fiyatı (₺)
H125	3H125040	40	30	32-40	3	30-300-500	0.1-0.3-1	8	1.140,48
	3H125050	50	30	40-50				8	1.140,48
	3H125063	63	30	50-63				8	1.140,48
	3H125080	80	30	63-80				8	1.140,48
	3H125100	100	30	80-100				8	1.140,48
	3H125125	125	30	100-125				8	1.283,04
H250	3H250160	160	30	128-160	3	30-300-500	0.1-0.3-1	4	1.568,16
	3H250200	200	30	160-200				4	1.710,72
	3H250250	250	30	200-250				4	1.853,28

Not: 160-200-250 A için teslim süresi sorunuz.

**3 Kutuplu Kaçak Akım Algılamalı Termik Ayarlı AG Devre Kesicileri
(Açtırma Bobinli)**

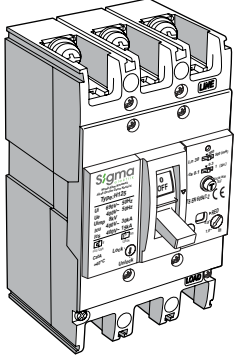

Tip Kodu	Sipariş Kodu	Anma Akımı (A)	Kesme Kap. Icu (kA)	Termik Ayar Akımı Ir (A)	Kutup Sayısı	Anma Kaçak Akımı IΔn	Gecikme Süresi (s)	Koli Adedi	Birim Fiyatı (₺)
H125	3J125040	40	30	32-40	3	30-300-500 mA	0.1-0.3-1	8	1.211,76
	3J125050	50	30	40-50				8	1.211,76
	3J125063	63	30	50-63				8	1.211,76
	3J125080	80	30	63-80				8	1.211,76
	3J125100	100	30	80-100				8	1.211,76
	3J125125	125	30	100-125				8	1.354,32
H250	3J250160	160	30	128-160	3	30-300-500 mA	0.1-0.3-1	4	1.710,72
	3J250200	200	30	160-200				4	1.853,28
	3J250250	250	30	200-250				4	1.995,84

Not: 160-200-250 A için teslim süresi sorunuz.

4 Kutuplu Kaçak Akım Algılamalı AG Devre Kesicileri

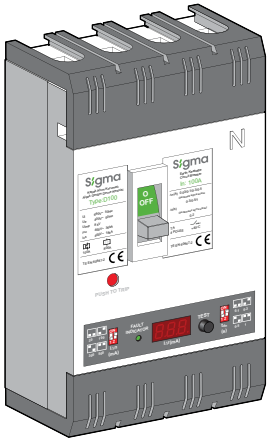

Tip Kodu	Sipariş Kodu	Anma Akımı In (A)	Kesme Kap. Icu (kA)	Eşik Akımı (A)	Eşik Zamanı (s)	Min. Sip. Adedi	Koli Adedi	Birim Fiyatı (₺)
D100	4D100040	40	36	0,03-0,1-0,3-0,5	0,1-0,3-0,5-1	1	4	1.385,68
	4D100050	50	36	0,03-0,1-0,3-0,5	0,1-0,3-0,5-1	1	4	1.385,68
	4D100063	63	36	0,03-0,1-0,3-0,5	0,1-0,3,0,5-1	1	4	1.385,68
	4D100080	80	36	0,03-0,1-0,3-0,5	0,1-0,3-0,5-1	1	4	1.385,68
	4D100100	100	36	0,03-0,1-0,3-0,5	0,1-0,3,0,5-1	1	4	1.385,68
D250	4D250125	125	36	0,03-0,1-0,3-0,5	0,1-0,3-0,5-1	1	2	1.991,92
	4D250160	160	36	0,03-0,1-0,3-0,5	0,1-0,3,0,5-1	1	2	2.078,52
	4D250200	200	36	0,03-0,1-0,3-0,5	0,1-0,3-0,5-1	1	2	2.139,47
	4D250250	250	36	0,03-0,1-0,3-0,5	0,1-0,3-0,5-1	1	2	2.213,24
D400	4D400250	250	50	0,1-0,2-0,3-0,5	0,1-0,3-0,5-1	1	2	4.169,88
	4D400315	315	50	0,1-0,2-0,3-0,5	0,1-0,3-0,5-1	1	2	4.336,68
	4D400400	400	50	0,1-0,2-0,3-0,5	0,1-0,3,0,5-1	1	2	4.350,68
D630	4D630630	630	50	0,1-0,2-0,3-0,5	0,1-0,3-0,5-1	1	1	7.422,39

Not: D400 ve D630 tip AG devre kesicileri üzerinde baralı olarak sevkedilir.

4 Kutuplu Kaçak Akım Algılamalı AG Devre Kesicileri (Açtırma Bobinli)

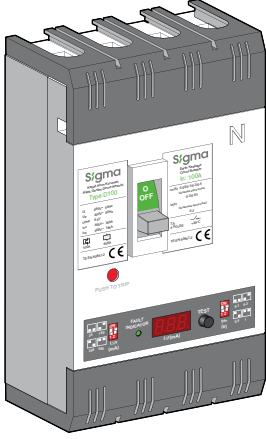

Tip Kodu	Sipariş Kodu	Anma Akımı In (A)	Kesme Kap. Icu (kA)	Eşik Akımı (A)	Eşik Zamanı (s)	Min. Sip. Adedi	Koli Adedi	Birim Fiyatı (₺)
D100	4E100040	40	36	0,03-0,1-0,3-0,5	0,1-0,3-0,5-1	1	4	1.462,67
	4E100050	50	36	0,03-0,1-0,3-0,5	0,1-0,3-0,5-1	1	4	1.462,67
	4E100063	63	36	0,03-0,1-0,3-0,5	0,1-0,3-0,5-1	1	4	1.462,67
	4E100080	80	36	0,03-0,1-0,3-0,5	0,1-0,3-0,5-1	1	4	1.462,67
	4E100100	100	36	0,03-0,1-0,3-0,5	0,1-0,3-0,5-1	1	4	1.462,67
D250	4E250125	125	36	0,03-0,1-0,3-0,5	0,1-0,3-0,5-1	1	2	2.078,52
	4E250160	160	36	0,03-0,1-0,3-0,5	0,1-0,3-0,5-1	1	2	2.165,13
	4E250200	200	36	0,03-0,1-0,3-0,5	0,1-0,3-0,5-1	1	2	2.213,24
	4E250250	250	36	0,03-0,1-0,3-0,5	0,1-0,3-0,5-1	1	2	2.287,02
D400	4E400250	250	50	0,03-0,1-0,3-0,5	0,1-0,3-0,5-1	1	2	4.330,26
	4E400315	315	50	0,1-0,2-0,3-0,5	0,1-0,3-0,5-1	1	2	4.456,78
	4E400400	400	50	0,1-0,2-0,3-0,5	0,1-0,3-0,5-1	1	2	4.470,68
D630	4E630630	630	50	0,1-0,2-0,3-0,5	0,1-0,3-0,5-1	1	1	7.505,78

Not: D400 ve D630 tip AG devre kesicileri üzerinde baralı olarak sevkedilir.

4 Kutuplu Kaçak Akım Algılamalı AG Devre Kesicileri (Açtırma Bobinli+Yardımcı Kontaklı)

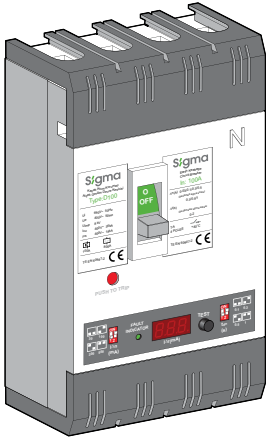

Tip Kodu	Sipariş Kodu	Anma Akımı In (A)	Kesme Kap. Icu (kA)	Eşik Akımı (A)	Eşik Zamanı (s)	Min. Sip. Adedi	Koli Adedi	Birim Fiyatı (₺)
D100	4F100040	40	36	0,03-0,1-0,3-0,5	0,1-0,3-0,5-1	1	4	1.582,67
	4F100050	50	36	0,03-0,1-0,3-0,5	0,1-0,3-0,5-1	1	4	1.582,67
	4F100063	63	36	0,03-0,1-0,3-0,5	0,1-0,3-0,5-1	1	4	1.582,67
	4F100080	80	36	0,03-0,1-0,3-0,5	0,1-0,3-0,5-1	1	4	1.582,67
	4F100100	100	36	0,03-0,1-0,3-0,5	0,1-0,3-0,5-1	1	4	1.582,67
D250	4F250125	125	36	0,03-0,1-0,3-0,5	0,1-0,3-0,5-1	1	2	2.198,52
	4F250160	160	36	0,03-0,1-0,3-0,5	0,1-0,3-0,5-1	1	2	2.285,13
	4F250200	200	36	0,03-0,1-0,3-0,5	0,1-0,3-0,5-1	1	2	2.333,24
	4F250250	250	36	0,03-0,1-0,3-0,5	0,1-0,3-0,5-1	1	2	2.407,02
D400	4F400250	250	50	0,03-0,1-0,3-0,5	0,1-0,3-0,5-1	1	2	4.450,26
	4F400315	315	50	0,1-0,2-0,3-0,5	0,1-0,3-0,5-1	1	2	4.500,07
	4F400400	400	50	0,1-0,2-0,3-0,5	0,1-0,3-0,5-1	1	2	4.530,45
D630	4F630630	630	50	0,1-0,2-0,3-0,5	0,1-0,3-0,5-1	1	1	7.625,78

Not: D400 ve D630 tip AG devre kesicileri üzerinde baralı olarak sevkedilir.

3 Kutuplu Kaçak Akım Algılamalı Termik-Manyetik Ayarlı AG Devre Kesicileri

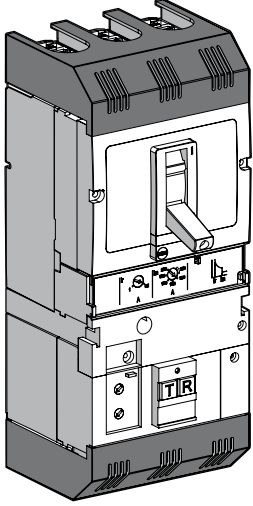

Tip Kodu	Sipariş Kodu	Anma Akımı In (A)	Kesme Kap. Icu (kA)	Eşik Akımı (A)	Eşik Zamanı (s)	Min. Sip. Adedi	Koli Adedi	Birim Fiyatı (₺)
F250	3F250025	25	36	0,03-0,3-0,5-1-3	0-0,1-0,5-1	1	6	2.655,89
	3F250032	32	36	0,03-0,3-0,5-1-3	0,1-0,3-0,5-1	1	6	2.655,89
	3F250040	40	36	0,03-0,3-0,5-1-3	0,1-0,3-0,5-1	1	6	2.655,89
	3F250050	50	36	0,03-0,3-0,5-1-3	0,1-0,3-0,5-1	1	6	2.655,89
	3F250063	63	36	0,03-0,3-0,5-1-3	0,1-0,3,0,5-1	1	6	2.655,89
	3F250080	80	36	0,03-0,3-0,5-1-3	0,1-0,3-0,5-1	1	6	2.655,89
	3F250100	100	36	0,03-0,3-0,5-1-3	0,1-0,3,0,5-1	1	6	2.655,89
	3F250125	125	36	0,03-0,3-0,5-1-3	0,1-0,3-0,5-1	1	6	2.655,89
	3F250160	160	36	0,03-0,3-0,5-1-3	0,1-0,3,0,5-1	1	6	2.803,44
	3F250200	200	36	0,03-0,3-0,5-1-3	0,1-0,3-0,5-1	1	6	2.950,99
	3F250250	250	36	0,03-0,3-0,5-1-3	0,1-0,3,0,5-1	1	6	3.098,54

Tip Kodu	Sipariş Kodu	Anma Akımı In (A)	Kesme Kap. Icu (kA)	Eşik Akımı (A)	Eşik Zamanı (s)	Min. Sip. Adedi	Koli Adedi	Birim Fiyatı (₺)
F250 (Açtırma Bobinli)	3G250025	25	36	0,03-0,3-0,5-1-3	0,1-0,3-0,5-1	1	6	3.098,54
	3G250032	32	36	0,03-0,3-0,5-1-3	0,1-0,3-0,5-1	1	6	3.098,54
	3G250040	40	36	0,03-0,3-0,5-1-3	0,1-0,3-0,5-1	1	6	3.098,54
	3G250050	50	36	0,03-0,3-0,5-1-3	0,1-0,3-0,5-1	1	6	3.098,54
	3G250063	63	36	0,03-0,3-0,5-1-3	0,1-0,3,0,5-1	1	6	3.098,54
	3G250080	80	36	0,03-0,3-0,5-1-3	0,1-0,3-0,5-1	1	6	3.098,54
	3G250100	100	36	0,03-0,3-0,5-1-3	0,1-0,3,0,5-1	1	6	3.098,54
	3G250125	125	36	0,03-0,3-0,5-1-3	0,1-0,3-0,5-1	1	6	3.098,54
	3G250160	160	36	0,03-0,3-0,5-1-3	0,1-0,3,0,5-1	1	6	3.246,09
	3G250200	200	36	0,03-0,3-0,5-1-3	0,1-0,3-0,5-1	1	6	3.393,64
	3G250250	250	36	0,03-0,3-0,5-1-3	0,1-0,3,0,5-1	1	6	3.541,19

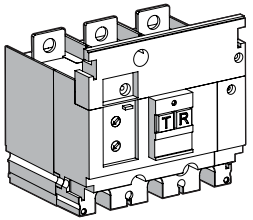

Kaçak Akım Algılama Modülü

Birlikte Kullanılacağı AG Devre Kesicisi	Sipariş Kodu	Eşik Akımı (A)	Eşik Zamanı (s)	Birim Fiyatı (₺)
K160 - K250 - M250 - U250	3F250	0,03-0,3-0,5-1-3	0-0,1-0,5-1	1.902,07

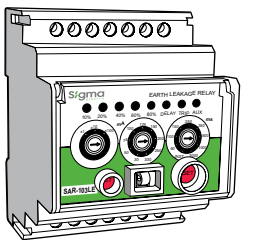

Kaçak Akım Algılama Rölesi

Tip Kodu	Sipariş Kodu	Eşik Akımı (A)	Açma süresi (s)	Koli Adedi	Birim Fiyatı (₺)
SAR-103LE	SAR103LE	0,03 - 30	0,03-3	48	646,00

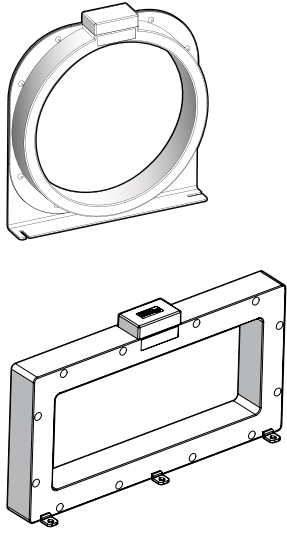

Toroidal Akım Transformatörü

Tip Kodu	Sipariş Kodu	İç Çap Φ (mm)	Koli Adedi	Birim Fiyatı (₺)
ST-80	ST080	80	40	285,44
ST-110	ST110	110	30	390,60
ST-160	ST160	160	15	625,97
ST-210	ST210	210	12	765,07
ST-300	ST300	300	1	2.253,48
STA-110*	STA-110	110	1	3.220,00
STA-210*	STA-210	210	1	5.635,00
ST-280x115 (Dikdörtgen)	STD280	280x115	1	11.685,00
ST-470x160 (Dikdörtgen)	STD470	470x160	1	14.970,00

Toroid Akım Transformatörleri SAR-103LE Kaçak akım rölesi ile birlikte sipariş verilmelidir.

* Açılabilir Akım trafosu

Toroidal Akım Transformatörü Seçimi

Tip	Çap	Uygun Devre Kesici
ST-80	80	B160, A160
ST-110, STA-110	110	B250, K160, M160, K250, M250, A250, S250, U250, A160N, B160N
ST-160	160	K400, M400, S400, A400, K630, M630, S630, A250N, B250N, K250N, M250N, K160N
ST-210, STA210	210	A630, S800, A400N, S400N, S630N, U1600
ST-300	300	A630N, A800N
ST-280*115	280*115	A630N, A800N
ST-470*160	470*160	SFA1600, SFA2000, SFA1600N, SFA2000N, SFA2500, SFA3200, SDA1000, SDA1250, SDA1600, SDA2000

Yardımcı Kontak

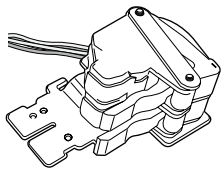

Birlikte Kullanılacağı Devre Kesici Tipi	Sipariş Kodu	Yardımcı Kontak	Birim Fiyatı (₺)
D100	D0100YK	1NO+1NC	95,53
D250	D0250YK	1NO+1NC	127,86
D400	D0400YK	1NO+1NC	148,14
D630	D0630YK	1NO+1NC	192,04
F250	K0250YK	1NO+1NC	91,45

Açtırma Bobini

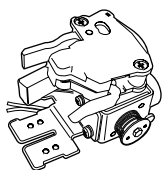

Birlikte Kullanılacağı Devre Kesici Tipi	Sipariş Kodu	Besleme Gerilimi (V)	Birim Fiyatı (₺)
D100	D0100AB	230 AC	130,31
D250	D0250AB	230 AC	141,28
D400	D0400AB	230 AC	213,37
D630	D0630AB	230 AC	213,37
F250	K0250AB	230 AC	243,67

Kaçak Akım Algılamalı Termik Ayarlı AG Devre Kesiciler için Açırma Bobini

Tip Kodu	Sipariş Kodu	Anma Gerilimi (V)	Birlikte Kullanılacağı Devre Kesici	Birim Fiyatı (₺)
H125AB	B0160AB230AC	230 AC	40-125 A	82,50
H250AB	B0250AB230AC	230 AC	160-250 A	127,01

Not: Teslim süresi isteyiniz.

Motor Mekanizması

Birlikte Kullanılacağı Devre Kesici Tipi	Sipariş Kodu	Besleme Gerilimi (V)	Birim Fiyatı (₺)
D100	D0100MM	230 AC	806,50
D250	D0250MM	230 AC	965,26
D400	D0400MM	230 AC	1.851,78
D630	D0630MM	230 AC	2.331,87

Not: D Tipi AG devre kesicilerinde kullanılacak motor mekanizması için teslim süresi sorunuz.

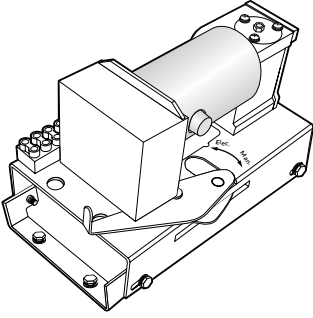

**“SİGMA ELEKTRİK ÜRÜNLERİNİ
60 ÜLKEYE İHRAÇ ETMEKTEDİR.”**

3 Kutuplu Sabit Açık Tip Güç Şalterleri

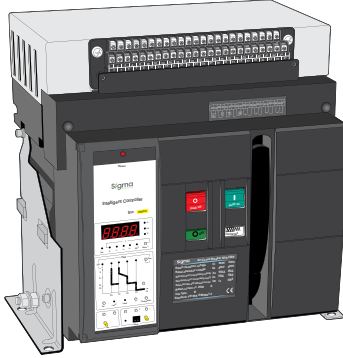

Tip Kodu	Sipariş Kodu	Anma Akımı In (A)	Kesme Kap. Icu (kA)	Kurma Mekanizması	Birim Fiyatı (₺)
SFA-1600	SFA0630H3	252-630	80	Elle kurmalı	15.502,37
	SFA0800H3	320-800	80	Elle kurmalı	15.867,13
	SFA1000H3	400-1000	80	Elle kurmalı	16.414,27
	SFA1250H3	500-1250	80	Elle kurmalı	16.961,41
	SFA1600H3	640-1600	80	Elle kurmalı	18.238,08
SFA-2000	SFA2000H3	1200-2000	80	Elle kurmalı	20.061,89
SFA-2500	SFA2500H3	1000-2500	100	Elle kurmalı	24.359,73
SFA-3200	SFA3200H3	1280-3200	100	Elle kurmalı	26.992,36
SFA-4000	SFA4000H3	1600-4000	100	Elle kurmalı	53.524,80
SFA-1600	SFA0630M3	252-630	80	Motorlu	17.143,80
	SFA0800M3	320-800	80	Motorlu	17.508,56
	SFA1000M3	400-1000	80	Motorlu	18.055,70
	SFA1250M3	500-1250	80	Motorlu	18.602,84
	SFA1600M3	640-1600	80	Motorlu	19.879,51
SFA-2000	SFA2000M3	1200-2000	80	Motorlu	21.703,32
SFA-2500	SFA2500M3	1000-2500	100	Motorlu	25.442,12
SFA-3200	SFA3200M3	1280-3200	100	Motorlu	29.089,74
SFA-4000	SFA4000M3	1600-4000	100	Motorlu	53.921,28

Not: Açık tip güç şalterleri 4NO+4NC yardımcı kontak bloğu takılı olarak sevk edilmektedir.

4 Kutuplu Sabit Açık Tip Güç Şalterleri

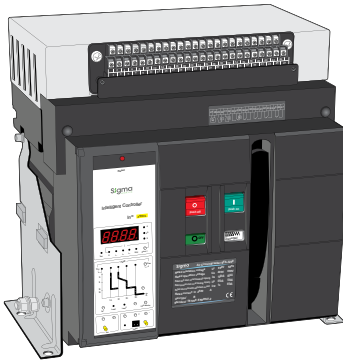

Tip Kodu	Sipariş Kodu	Anma Akımı In (A)	Kesme Kap. Icu (kA)	Kurma Mekanizması	Birim Fiyatı (₺)
SFA-1600	SFA1000H4	400-1000	80	Elle kurmalı	25.374,72
	SFA1250H4	500-1250	80	Elle kurmalı	26.809,98
	SFA1600H4	640-1600	80	Elle kurmalı	27.357,12
SFA-2000	SFA2000H4	1200-2000	80	Elle kurmalı	27.721,88
SFA-2500	SFA2500H4	1000-2500	100	Elle kurmalı	35.746,64
SFA-3200	SFA3200H4	1280-3200	100	Elle kurmalı	41.947,58
(*)SDA-4000	SDA4000H4	1600-4000	100	Elle kurmalı	89.366,59
SFA-1600	SFA1000M4	400-1000	80	Motorlu	28.086,64
	SFA1250M4	500-1250	80	Motorlu	28.451,40
	SFA1600M4	640-1600	80	Motorlu	28.998,55
SFA-2000	SFA2000M4	1200-2000	80	Motorlu	29.363,31
SFA-3200	SFA2500M4	1000-2500	100	Motorlu	37.844,02
SFA-3200	SFA3200M4	1280-3200	100	Motorlu	44.044,96
(*)SDA-4000	SDA4000M4	1600-4000	100	Motorlu	91.463,97

Not: (*) 4 Kutuplu 4000 A Açık Tip Güç şalteri çekmeceli olarak üretilmektedir.
Açık tip güç şalterleri 4NO+4NC yardımcı kontak bloğu takılı olarak sevk edilmektedir.

3 Kutuplu Çekmeceli Açık Tip Güç Şalterleri



Tip Kodu	Sipariş Kodu	Anma Akımı In(A)	Kesme Kap. Icu (kA)	Kurma Mekanizması	Birim Fiyatı (₺)
SDA-1000	SDA1000H3	400-1000	80	Elle kurmalı	27.661,09
SDA-1250	SDA1250H3	500-1250	80	Elle kurmalı	28.648,98
SDA-1600	SDA1600H3	640-1600	80	Elle kurmalı	29.636,88
SDA-2000	SDA2000H3	1200-2000	80	Elle kurmalı	30.624,78
SDA-2500	SDA2500H3	1000-2500	100	Elle kurmalı	41.491,63
SDA-3200	SDA3200H3	1280-3200	100	Elle kurmalı	46.431,11
SDA-4000	SDA4000H3	1600-4000	100	Elle kurmalı	69.152,72
SDA-5000	SDA5000H3	2000-5000	100	Elle kurmalı	112.620,14
SDA-6300	SDA6300H3	2560-6300	100	Elle kurmalı	134.057,49
SDA-1000	SDA1000M3	400-1000	80	Motorlu	29.439,30
SDA-1250	SDA1250M3	500-1250	80	Motorlu	30.427,20
SDA-1600	SDA1600M3	640-1600	80	Motorlu	31.415,09
SDA-2000	SDA2000M3	1200-2000	80	Motorlu	32.402,99
SDA-2500	SDA2500M3	1000-2500	100	Motorlu	43.763,79
SDA-3200	SDA3200M3	1280-3200	100	Motorlu	48.703,27
SDA-4000	SDA4000M3	1600-4000	100	Motorlu	71.424,88
SDA-5000	SDA5000M3	2000-5000	100	Motorlu	114.892,30
SDA-6300	SDA6300M3	2560-6300	100	Motorlu	136.329,65

Not: Açık tip güç şalterleri 4NO+4NC yardımcı kontak bloğu takılı olarak sevk edilmektedir.

Açık Tip Güç Şalterlerinde Kullanılan Aksesuarlar

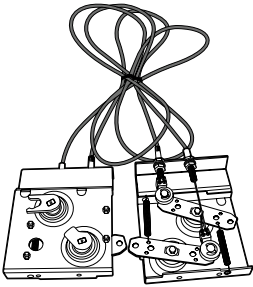

Tip Kodu	Sipariş Kodu	Tanım	Özellikler	Birim Fiyatı (₺)
SADG	SADG230	Ani düşük gerilim bobini	230 V AC	618,24
	SADG400	Ani düşük gerilim bobini	400 V AC	618,24
SAGDG	SAGDG230	Gecikmeli düşük gerilim bobini	230 V AC	1.468,32
	SAGDG400	Gecikmeli düşük gerilim bobini	400 V AC	1.468,32
SAAB	SAAB	Açtırma Bobini	230 V AC	434,00
SAKB	SAKB	Kapama Bobini	230 V AC	450,70
SAM-1	SAM-1	Motor Mekanizması (630...2000 A)	230 V AC	1.502,32
SAM-2	SAM-2	Motor Mekanizması (2500...6300 A)	230 V AC	1.919,64
SAMK	SAMK	Mekanik Kilitleme	Kablolu tip	3.021,65

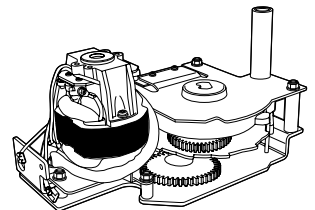

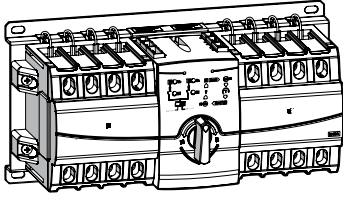

Otomatik Transfer Şalterleri (Otomatik Sigortalı)

Tip Kodu	Sipariş Kodu	Anma Akımı In (A)	Kesme Kap. Icu (kA)	Birim Fiyatı (₺)
SATS-32	SATS032	32	6	2.155,51
SATS-40	SATS040	40	6	2.227,36
SATS-50	SATS050	50	6	2.299,21
SATS-63	SATS063	63	6	2.371,06

Not: 32-63 A arası Otomatik Transfer Şalterlerinde koruma ve transfer işlemi Otomatik Sigortalar ile gerçekleştirilmektedir.

Otomatik Transfer Şalterleri (Termik-Manyetik Kompakt Şalterli)

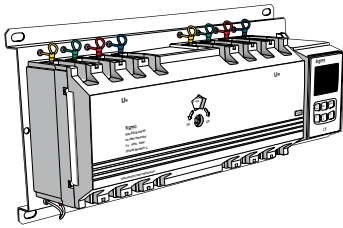

Tip Kodu	Sipariş Kodu	Anma Akımı In (A)	Kesme Kap. Icu (kA)	Birim Fiyatı (₺)
SATS-100	SATS100	100	25	4.926,87
SATS-125	SATS125	125	36	6.382,54
SATS-160	SATS160	160	36	6.405,50
SATS-200	SATS200	200	36	9.237,89
SATS-250	SATS250	250	36	13.628,16
SATS-400	SATS400	400	36	14.152,32
SATS-630	SATS630	630	36	17.297,28
SATS-800	SATS800	800	36	31.000,32

Otomatik Transfer Şalterleri (Motorlu Yük Şalterli)

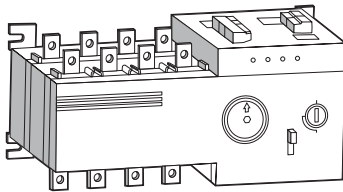

YENİ ÜRÜN

Tip Kodu	Sipariş Kodu	Anma Akımı In (A)	Kısa Devre Dayanma Kapasitesi Icw (kA/1sn)	Birim Fiyatı (₺)
MATS-100	MATS100	100	9	2.414,45
MATS-160	MATS160	160	12	3.000,00
MATS-250	MATS250	250	12	4.506,97
MATS-630	MATS630	630	50	9.013,94
MATS-1000	MATS1000	1000	90	16.800,00
MATS-1600	MATS1600	1600	90	20.092,80
MATS-2000	MATS2000	2000	50	41.932,80

Not: MATS tipi Otomatik Transfer Şalterlerinde Termik-Manyetik koruma fonksiyonu yoktur.

DIKEY TİP SİGORTALI YÜK AYIRICILAR

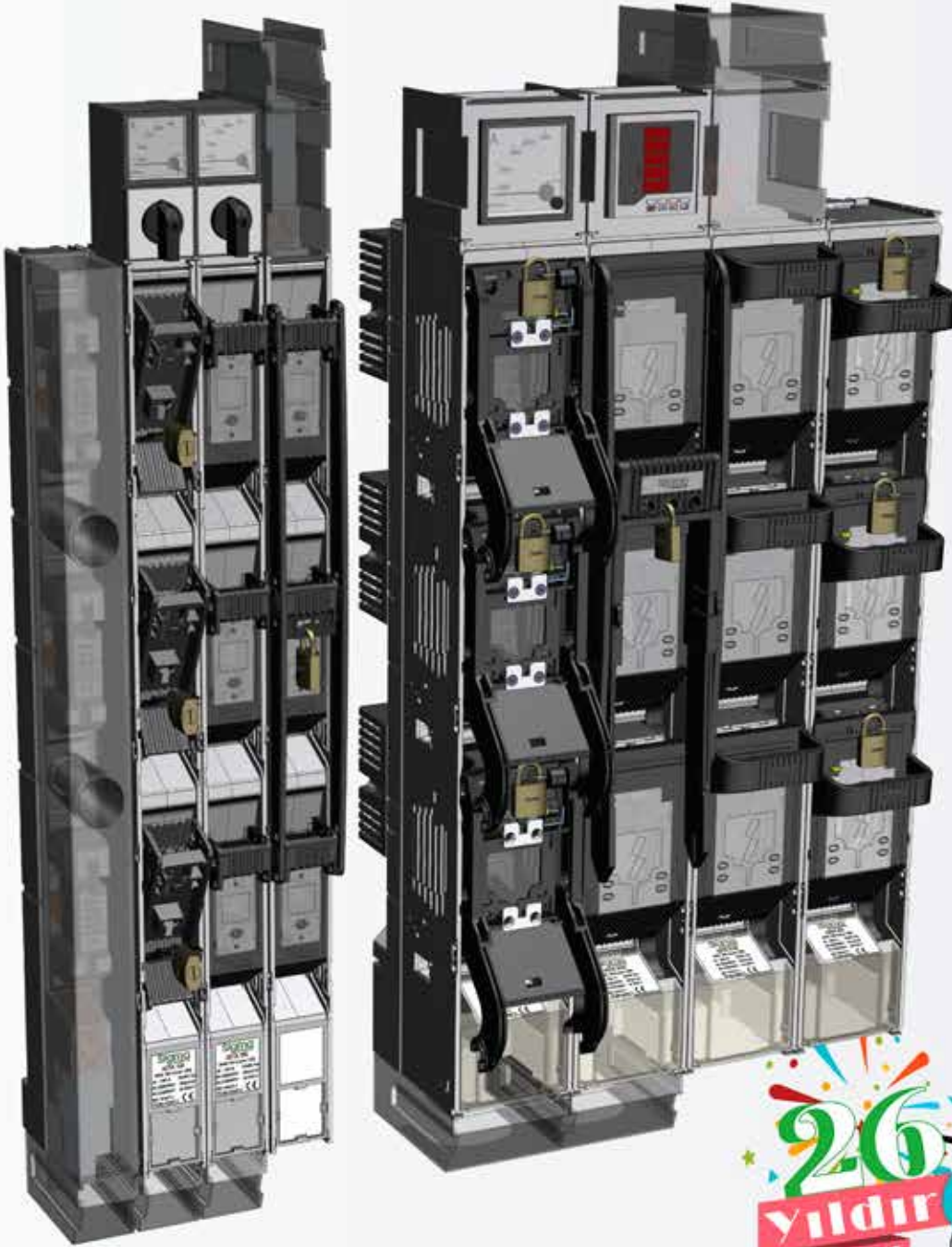

Dikey Tip Sigortalı Yük Ayırıcılar

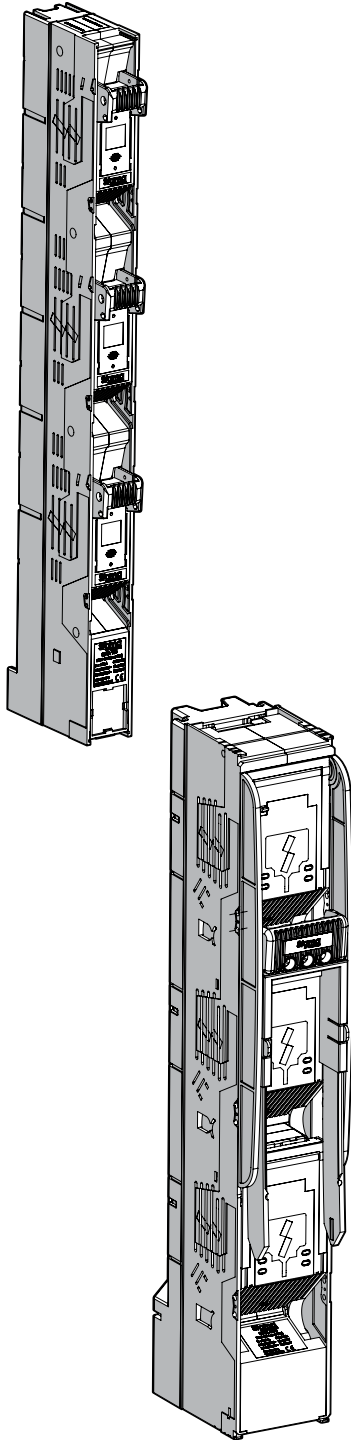

Tip	Sipariş kodu	Anma Akımı	Özellik	NH sigorta / Boy	Birim Fiyatı (€)
SDY-160	SDY1160N	160A	3 faz ayrı ayrı açılabilen	NH000- NH00	Sorunuz
	SDY1160A	160A	3 faz ayrı ayrı açılabilen (akım trafolu)		Sorunuz
	SDY3160N	160A	3 faz birlikte açılabilen		Sorunuz
	SDY3160A	160A	3 faz birlikte açılabilen (akım trafolu)		Sorunuz
SDY-250	SDY1250N	250A	3 faz ayrı ayrı açılabilen	NH1-NH2	Sorunuz
	SDY1250A	250A	3 faz ayrı ayrı açılabilen (akım trafolu)		Sorunuz
	SDY3250N	250A	3 faz birlikte açılabilen		Sorunuz
	SDY3250A	250A	3 faz birlikte açılabilen (akım trafolu)		Sorunuz
	SDY1250R	250A	3 faz ayrı ayrı açılabilen (sağ yandan çıkışlı)		Sorunuz
	SDY3250R	250A	3 faz birlikte açılabilen (sağ yandan çıkışlı)		Sorunuz
	SDY1250L	250A	3 faz ayrı ayrı açılabilen (sol yandan çıkışlı)		Sorunuz
	SDY3250L	250A	3 faz birlikte açılabilen (sol yandan çıkışlı)		Sorunuz
SDY-400	SDY1400N	400A	3 faz ayrı ayrı açılabilen	NH1-NH2-NH3	Sorunuz
	SDY1400A	400A	3 faz ayrı ayrı açılabilen (akım trafolu)		Sorunuz
	SDY3400N	400A	3 faz birlikte açılabilen		Sorunuz
	SDY3400A	400A	3 faz birlikte açılabilen (akım trafolu)		Sorunuz
	SDY1400R	400A	3 faz ayrı ayrı açılabilen (sağ yandan çıkışlı)		Sorunuz
	SDY3400R	400A	3 faz birlikte açılabilen (sağ yandan çıkışlı)		Sorunuz
	SDY1400L	400A	3 faz ayrı ayrı açılabilen (sol yandan çıkışlı)		Sorunuz
	SDY3400L	400A	3 faz birlikte açılabilen (sol yandan çıkışlı)		Sorunuz
SDY-630	SDY1630N	630A	3 faz ayrı ayrı açılabilen	NH1-NH2-NH3	Sorunuz
	SDY1630A	630A	3 faz ayrı ayrı açılabilen (akım trafolu)		Sorunuz
	SDY3630N	630A	3 faz birlikte açılabilen		Sorunuz
	SDY3630A	630A	3 faz birlikte açılabilen (akım trafolu)		Sorunuz
	SDY1630R	630A	3 faz ayrı ayrı açılabilen (sağ yandan çıkışlı)		Sorunuz
	SDY3630R	630A	3 faz birlikte açılabilen (sağ yandan çıkışlı)		Sorunuz
	SDY1630L	630A	3 faz ayrı ayrı açılabilen (sol yandan çıkışlı)		Sorunuz
	SDY3630L	630A	3 faz birlikte açılabilen (sol yandan çıkışlı)		Sorunuz

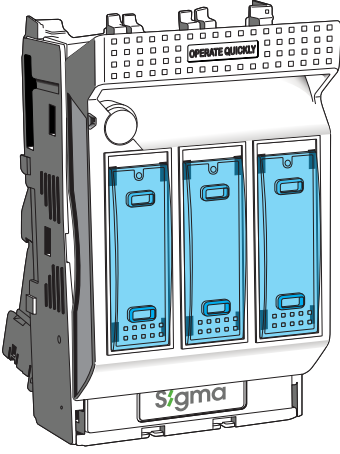
**Yatay Tip Sigortalı Yk Ayırıcılar**

Tip Kodu	Sipariř Kodu	Anma Akımı In (A)	Boy	Min. Sipariř Adedi	Koli Adedi	Birim Fiyatı (₺)
SFH-160	SFH160	160	00 (buřonsuz)	1	9	257,45
SFH-250	SFH250	250	1 (buřonsuz)	1	3	551,69
SFH-400	SFH400	400	2 (buřonsuz)	1	1	735,58





Çift İndikatörlü NH Bıçaklı Sigorta (steatit gövde)

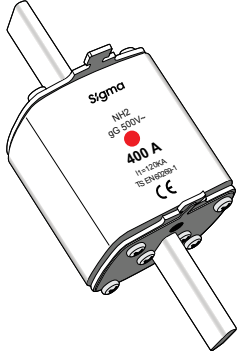

Boy	Sipariş Kodu	Anma Akımı In (A)	Kesme Kap. (kA)	Min. Sipariş Adedi	Koli Adedi	Birim Fiyatı (₺)
NH000	SNHCI00006	6	120	3	180	30,00
	SNHCI00010	10	120	3	180	30,00
	SNHCI00016	16	120	3	180	30,00
	SNHCI00020	20	120	3	180	30,00
	SNHCI00025	25	120	3	180	30,00
	SNHCI00032	32	120	3	180	30,00
	SNHCI00040	40	120	3	180	30,00
	SNHCI00050	50	120	3	180	30,00
	SNHCI00063	63	120	3	180	30,00
	SNHCI00080	80	120	3	180	30,00
	SNHCI00100	100	120	3	180	30,00
NH00	SNH0010016	16	120	3	96	33,00
	SNH0010020	20	120	3	96	33,00
	SNH0010025	25	120	3	96	33,00
	SNH0010032	32	120	3	96	33,00
	SNH0010040	40	120	3	96	33,00
	SNH0010050	50	120	3	96	33,00
	SNH0010063	63	120	3	96	33,00
	SNH0010080	80	120	3	96	33,00
	SNH0010100	100	120	3	96	33,00
	SNH0010125	125	120	3	96	33,00
	SNH0010160	160	120	3	96	33,00
NH1	SNH1100160	160	120	3	36	65,00
	SNH1100200	200	120	3	36	65,00
	SNH1100250	250	120	3	36	65,00
NH2	SNH2100160	160	120	3	24	98,00
	SNH2100200	200	120	3	24	98,00
	SNH2100250	250	120	3	24	98,00
	SNH2100315	315	120	3	24	98,00
	SNH2100400	400	120	3	24	98,00
NH3	SNH3100500	500	120	3	24	210,00
	SNH3100630	630	120	3	-	210,00

NH Bıçaklı Sigorta Altlığı

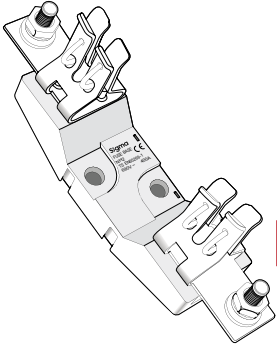

**YENİ
ÜRÜN**

Boy	Sipariş Kodu	Anma Akımı In (A)	Gövde	Min. Sipariş Adedi	Koli Adedi	Birim Fiyatı (₺)
NH00	SNB00	160	Termoplastik	5	60	30,87
NH1	SNB01	250	BMC	5	18	86,44
NH2	SNB02	400	BMC	5	14	141,13
NH3	SNB03	630	BMC	5	*	230,00

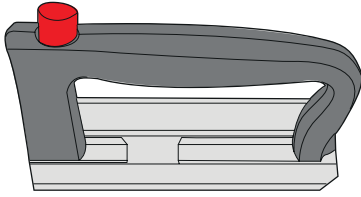

NH Sigorta Elliği

Tip	Sipariş Kodu	Anma Gerilimi	Koli Adedi	Birim Fiyatı (₺)
SNHE	SNHE	1000	15	75.00

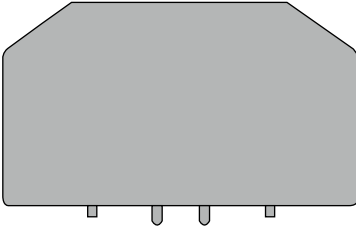

NH Sigorta Altlık Seperatörü

Boy	Sipariş Kodu	Birim Fiyatı (₺)
NH00	SNBS	5,09

Not: 3 adet NH00 altlığın birarada kullanılması durumunda fazlar arası yalıtım amacı ile kullanılır.



**3 Kutuplu Çift Bobin Girişli Yeni Nesil Güç Kontaktörleri -
Bobin Devresi: 230V AC**

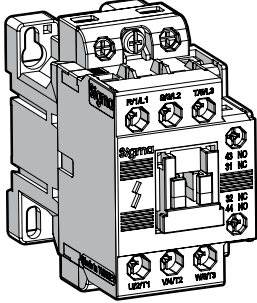

Tip Kodu	Sipariş Kodu	Anma Gücü (kW) (400 V'da)	Anma Akımı AC-3 (A)	Anma Akımı AC-1 (A)	Anma Akımı AC-5a (A)	Yardımcı Kontak	Min. Sip. Adedi	Koli Adedi	Birim Fiyatı (₺)
SCG-9	SCG009230	4	9	25	14	1NO+1NC	1	42	100,00
SCG-12	SCG012230	5,5	12	25	16	1NO+1NC	1	42	105,00
SCG-18	SCG018230	7,5	18	40	25	1NO+1NC	1	42	125,00
SCG-25	SCG025230	11	25	40	30	1NO+1NC	1	42	134,00
SCG-32	SCG032230	15	32	50	40	1NO+1NC	1	24	178,00
SCG-40	SCG040230	18,5	40	60	45	1NO+1NC	1	24	237,00
SCG-50	SCG050230	22	50	80	80	1NO+1NC	1	10	308,00
SCG-65	SCG065230	30	65	100	85	1NO+1NC	1	10	353,00
SCG-80	SCG080230	37	80	110	105	1NO+1NC	1	10	488,00
SCG-95	SCG095230	45	95	135	120	1NO+1NC	1	10	580,00

NOT: Klemensli tiplerde; yukarıdaki fiyatlara SCG09-40 grubu için **9 TL**, SCG50-95 grubu için **28 TL** ilave edilecektir.

3 Kutuplu Güç Kontaktörleri - Bobin Devresi: 230V AC

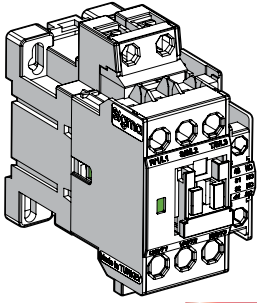

**YENİ
ÜRÜN**

Tip Kodu	Sipariş Kodu	Anma Gücü (kW) (400 V da)	Anma Akımı AC-3 (A)	Anma Akımı AC-1 (A)	Anma Akımı AC-5a (A)	Yardımcı Kontak	Min. Sip. Adedi	Koli Adedi	Birim Fiyatı (₺)
SCM-100	SCM100230	55	100	160	120	2NO+2NC	1	4	1.405,93
SCM-125	SCM125230	60	125	160	140	2NO+2NC	1	4	1.684,19
SCM-150	SCM150230	75	150	210	160	2NO+2NC	1	3	1.996,08
SCM-180	SCM180230	90	180	230	200	2NO+2NC	1	1	2.938,07
SCM-250	SCM250230	132	250	260	260	2NO+2NC	1	1	3.390,08
SCM-330	SCM330230	200	330	400	350	2NO+2NC	1	1	4.069,80
SCM-400	SCM400230	250	400	500	450	2NO+2NC	1	1	4.254,79
SCM-630	SCM630230	400	630	1000	700	2NO+2NC	1	1	8.201,27
SCM-800	SCM800230	450	800	1000	850	2NO+2NC	1	1	10.277,28

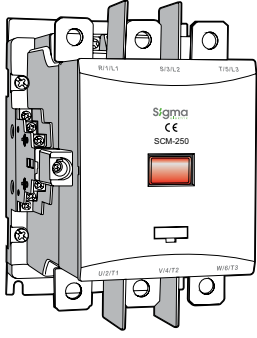

3 Kutuplu Güç Kontaktörleri - Bobin Devresi: 100-240 V AC / 100-220 V DC (ortak bobin)

Tip Kodu	Sipariş Kodu	Anma Gücü (kW) (400 V da)	Anma Akımı AC-3 (A)	Anma Akımı AC-1 (A)	Yardımcı Kontak	Min. Sip. Adedi	Koli Adedi	Birim Fiyatı (₺)
SCM-100	SCM100ADC	55	100	160	2NO+2NC	1	4	1.664,92
SCM-125	SCM125ADC	60	120	160	2NO+2NC	1	4	2.055,46
SCM-150	SCM150ADC	75	150	210	2NO+2NC	1	3	2.169,65
SCM-180	SCM180ADC	90	180	230	2NO+2NC	1	1	3.579,92
SCM-250	SCM250ADC	132	250	260	2NO+2NC	1	1	3.905,37

3 Kutuplu Güç Kontaktörleri - Bobin Devresi: 24V DC

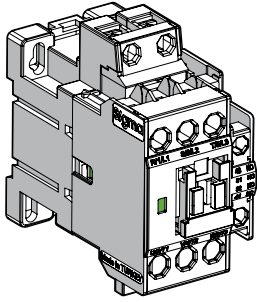

Tip Kodu	Sipariş Kodu	Anma Gücü (kW) (400 V da)	Anma Akımı AC-3 (A)	Anma Akımı AC-1 (A)	Yardımcı Kontak	Min. Sip. Adedi	Koli Adedi	Birim Fiyatı (₺)
SDM-9	SDM009024	4	9	25	1NO+1NC	1	32	226,79
SDM-12	SDM012024	5,5	12	25	1NO+1NC	1	32	228,63
SDM-18	SDM018024	7,5	18	40	1NO+1NC	1	32	257,71
SDM-22	SDM022024	11	22	40	1NO+1NC	1	32	274,35
SDM-32	SDM032024	15	32	50	1NO+1NC	1	16	381,93
SDM-40	SDM040024	18,5	40	60	1NO+1NC	1	16	412,91

3 Kutuplu Güç Kontaktörleri - Bobin Devresi: 48V DC

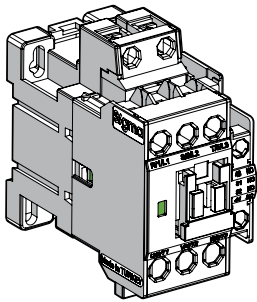

Tip Kodu	Sipariş Kodu	Anma Gücü (kW) (400 V da)	Anma Akımı AC-3 (A)	Anma Akımı AC-1 (A)	Yardımcı Kontak	Min. Sip. Adedi	Koli Adedi	Birim Fiyatı (₺)
SDM-9	SDM009048	4	9	25	1NO+1NC	1	32	218,06
SDM-12	SDM012048	5,5	12	25	1NO+1NC	1	32	219,83
SDM-18	SDM018048	7,5	18	40	1NO+1NC	1	32	247,80
SDM-22	SDM022048	11	22	40	1NO+1NC	1	32	263,80
SDM-32	SDM032048	15	32	50	1NO+1NC	1	16	367,24
SDM-40	SDM040048	18,5	40	60	1NO+1NC	1	16	412,91

4 Kutuplu (4NO) Güç Kontaktörleri - Bobin Devresi: 230V AC

Tip Kodu	Sipariş Kodu	Anma Gücü (kW) (400V da)	Anma Akımı AC-3 (A)	Anma Akımı AC-1 (A)	Yardımcı Kontakt	Min. Sip. Adedi	Koli Adedi	Birim Fiyatı (₺)
SCF-9	SCF009230	4	9	25	1NO+1NC	1	33	143,45
SCF-12	SCF012230	5,5	12	25	1NO+1NC	1	33	160,69
SCF-18	SCF018230	7,5	18	40	1NO+1NC	1	33	199,93
SCF-22	SCF022230	11	22	40	1NO+1NC	1	33	199,29
SCF-32	SCF032230	15	32	50	1NO+1NC	1	24	285,92
SCF-40	SCF040230	18,5	40	60	1NO+1NC	1	24	346,86
SCF-50	SCF050230	22	50	80	1NO+1NC	1	8	695,69
SCF-65	SCF065230	30	65	100	1NO+1NC	1	8	741,64
SCF-75	SCF075230	37	75	110	1NO+1NC	1	8	873,07
SCF-85	SCF085230	45	85	135	1NO+1NC	1	8	942,74
SCF-100	SCF100230	55	100	160	2NO+2NC	1	1	3.000,00
SCF-125	SCF125230	60	125	160	2NO+2NC	1	1	3.200,00
SCF-150	SCF150230	75	150	210	2NO+2NC	1	1	3.900,00
SCF-180	SCF180230	90	180	230	2NO+2NC	1	1	4.100,00
SCF-250	SCF250230	132	250	260	2NO+2NC	1	1	4.400,00
SCF-330	SCF330230	200	330	400	2NO+2NC	1	2	5.500,00
SCF-400	SCF400230	250	400	500	2NO+2NC	1	2	5.800,00
SCF-630	SCF630230	400	630	1000	2NO+2NC	1	2	11.500,00
SCF-800	SCF800230	450	800	1000	2NO+2NC	1	2	13.500,00

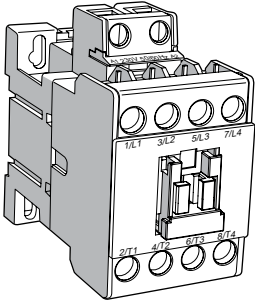

Not: SCF-330 ve üstü için teslim süresi sorunuz.

4 Kutuplu (2NO+2NC) Güç Kontaktörleri - Bobin Devresi: 230V AC

Tip Kodu	Sipariş Kodu	Anma Gücü (kW) (400V da)	Anma Akımı AC-3 (A)	Anma Akımı AC-1 (A)	Yardımcı Kontakt	Min. Sip. Adedi	Koli Adedi	Birim Fiyatı (₺)
SCH-9	SCH009230	4	9	25	1NO+1NC	1	33	155,13
SCH-12	SCH012230	5,5	12	25	1NO+1NC	1	33	171,56
SCH-18	SCH018230	7,5	18	40	1NO+1NC	1	33	197,27
SCH-22	SCH022230	11	22	40	1NO+1NC	1	33	233,10
SCH-32	SCH032230	15	32	50	1NO+1NC	1	24	330,68
SCH-40	SCH040230	18,5	40	60	1NO+1NC	1	24	393,47
SCH-50	SCH050230	22	50	80	1NO+1NC	1	8	749,25
SCH-65	SCH065230	30	65	100	1NO+1NC	1	8	799,20
SCH-75	SCH075230	37	75	110	1NO+1NC	1	8	915,75
SCH-85	SCH085230	45	85	135	1NO+1NC	1	8	999,00

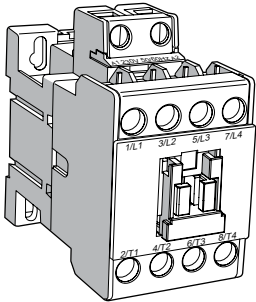

6 Kutuplu Enversör Kontaktörleri - Bobin Devresi: 230V AC

Tip Kodu	Sipariş Kodu	Anma Gücü (kW) (400V da)	Anma Akımı AC-3 (A)	Anma Akımı AC-1 (A)	Min. Sip. Adedi	Koli Adedi	Birim Fiyatı (₺)
SCR-9	SCR009230	4	9	25	1	10	240,00
SCR-12	SCR012230	5,5	12	25	1	10	250,00
SCR-18	SCR018230	7,5	18	40	1	10	290,00
SCR-25	SCR025230	11	25	40	1	10	296,00
SCR-32	SCR032230	15	32	50	1	10	406,00
SCR-40	SCR040230	18,5	40	60	1	10	525,00
SCR-50	SCR050230	22	50	80	1	4	760,00
SCR-65	SCR065230	30	65	100	1	4	900,00
SCR-80	SCR080230	37	80	110	1	4	1.105,00
SCR-95	SCR095230	45	95	135	1	4	1.190,00
SCR-100	SCR100230	55	100	160	1	1	2.850,00
SCR-125	SCR125230	60	125	160	1	1	3.408,00
SCR-150	SCR150230	75	150	210	1	1	4.032,00
SCR-180	SCR180230	90	180	230	1	1	5.920,00
SCR-250	SCR250230	132	250	260	1	1	6.832,00
SCR-330	SCR330230	200	330	400	1	1	8.264,00
SCR-400	SCR400230	250	400	500	1	1	8.634,00
SCR-630	SCR630230	400	630	1000	1	1	16.600,00
SCR-800	SCR800230	450	800	1000	1	1	20.800,00

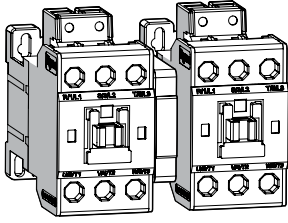

YENİ ÜRÜN

8 Kutuplu Enversör Kontaktörleri - Bobin Devresi: 230V AC

Tip Kodu	Sipariş Kodu	Anma Gücü (kW) (400V da)	Anma Akımı AC-3 (A)	Anma Akımı AC-1 (A)	Min. Sip. Adedi	Koli Adedi	Birim Fiyatı (₺)
SCT-9	SCT009230	4	9	25	1	10	300,00
SCT-12	SCT012230	5,5	12	25	1	10	327,00
SCT-18	SCT018230	7,5	18	40	1	10	406,00
SCT-25	SCT025230	11	22	40	1	10	420,00
SCT-32	SCT032230	15	32	50	1	10	600,00
SCT-40	SCT040230	18,5	40	60	1	10	710,00
SCT-50	SCT050230	22	50	80	1	4	1.420,00
SCT-65	SCT065230	30	65	100	1	4	1.510,00
SCT-80	SCT080230	37	75	110	1	4	1.770,00
SCT-95	SCT095230	45	85	135	1	4	1.900,00
SCT-100	SCT100230	55	100	160	1	1	6.200,00
SCT-125	SCT125230	60	125	160	1	1	6.500,00
SCT-150	SCT150230	75	150	210	1	1	7.800,00
SCT-180	SCT180230	90	180	230	1	1	8.300,00
SCT-250	SCT250230	132	250	260	1	1	8.900,00
SCT-330	SCT330230	200	330	400	1	1	12.000,00
SCT-400	SCT400230	250	400	500	1	1	12.500,00
SCT-630	SCT630230	400	630	1000	1	1	22.000,00
SCT-800	SCT800230	450	800	1000	1	1	26.000,00

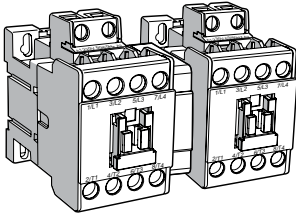

YENİ ÜRÜN

3 Kutuplu Mini Kontaktörler - Bobin Devresi: 230V AC

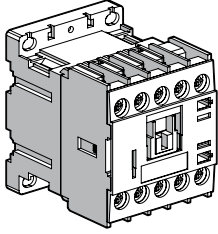

Tip Kodu	Sipariş Kodu	Anma Gücü (kW)	Anma Akımı AC-3 (A)	Anma Termik Akımı Ith (A)	Yardımcı Kontak	Min. Sip. Adedi	Koli Adedi	Birim Fiyatı (₺)
SCM-6M	SCM0610230	2.2	6	20	1NO	1	80	98,93
	SCM0601230	2.2	6	20	1NC	1	80	98,93
SCM-9M	SCM0910230	4	9	20	1NO	1	80	103,72
	SCM0901230	4	9	20	1NC	1	80	103,72
SCM-12M	SCM1210230	5.5	12	20	1NO	1	80	106,91
	SCM1201230	5.5	12	20	1NC	1	80	106,91
	SCM1222230	5.5	12	20	2NO+2NC	1	80	118,08
SCM-16M	SCM1610230	7.5	16	20	1NO	1	80	113,29
	SCM1601230	7.5	16	20	1NC	1	80	113,29

3 Kutuplu Mini Kontaktörler - Bobin Devresi: 24V DC

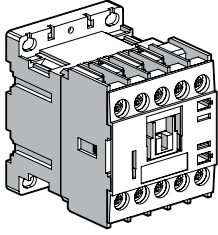

Tip Kodu	Sipariş Kodu	Anma Gücü (kW)	Anma Akımı AC-3 (A)	Anma Termik Akımı Ith (A)	Yardımcı Kontak	Min. Sip. Adedi	Koli Adedi	Birim Fiyatı (₺)
SDM-6M	SDM0610024	2.2	6	20	1NO	1	80	154,78
	SDM0601024	2.2	6	20	1NC	1	80	154,78
SDM-9M	SDM0910024	4	9	20	1NO	1	80	161,16
	SDM0901024	4	9	20	1NC	1	80	161,16
SDM-12M	SDM1210024	5.5	12	20	1NO	1	80	164,35
	SDM1201024	5.5	12	20	1NC	1	80	164,35
SDM-16M	SDM1610024	7.5	16	20	1NO	1	80	167,54
	SDM1601024	7.5	16	20	1NC	1	80	167,54

Modüler Kontaktörler

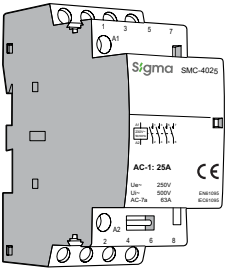

Tip	Sipariş Kodu	Anma Akımı (A)	Kutup Sayısı	Kontak Yapısı	Besleme Gerilimi (V)	Koli Adedi	Birim Fiyatı (₺)
SMC-2025	SMC-2025-2NO	25	2	2 NO	230	120	102,94
SMC-2063	SMC-2063-2NO	63	2	2 NO	230	120	207,30
SMC-4025	SMC-4025-4NO	25	4	4 NO	230	80	207,30
SMC-4063	SMC-4063-4NO	63	4	4 NO	230	80	308,81
SMC-4100	SMC-4100-4NO	100	4	4 NO	230	16	772,03

Modüler Kontaktörler için Yardımcı Kontak

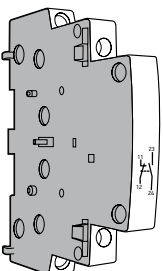

Tip	Sipariş Kodu	Kontak Yapısı	Birim Fiyatı (₺)
SMC-YK	SMCYK	1 NO +1 NC	69,48

Yedek Bobinler

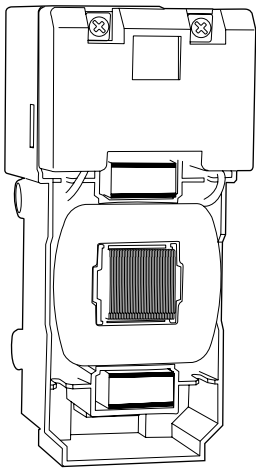
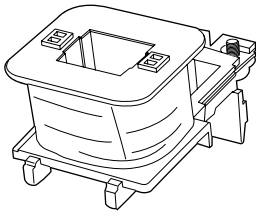
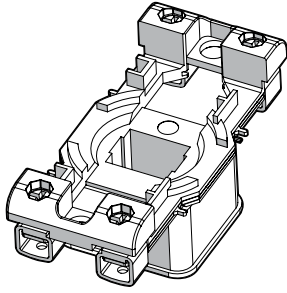

Tıp Kodu	Sipariş Kodu	Birlikte Kullanılacağı Kontaktör	Bobin Gerilimi	Birim Fiyatı (₺)
SGB-1	SGB1-024AC	SCG-9....SCG-40	24 V AC 50/60 Hz.	33,70
	SGB1-042AC	SCG-9....SCG-40	42 V AC 50/60 Hz.	33,70
	SGB1-048AC	SCG-9....SCG-40	48 V AC 50/60 Hz.	33,70
	SGB1-110AC	SCG-9....SCG-40	110 V AC 50/60 Hz.	33,70
	SGB1-230AC	SCG-9....SCG-40	230 V AC 50/60 Hz.	33,70
	SGB1-400AC	SCG-9....SCG-40	400 V AC 50/60 Hz.	33,70
	SGB1-415AC	SCG-9....SCG-40	415 V AC 50/60 Hz.	33,70
SGB-2	SGB2-024AC	SCG-50....SCG-95	24 V AC 50/60 Hz.	65,87
	SGB2-042AC	SCG-50....SCG-95	42 V AC 50/60 Hz.	65,87
	SGB2-048AC	SCG-50....SCG-95	48 V AC 50/60 Hz.	65,87
	SGB2-110AC	SCG-50....SCG-95	110 V AC 50/60 Hz.	65,87
	SGB2-230AC	SCG-50....SCG-95	230 V AC 50/60 Hz.	65,87
	SGB2-400AC	SCG-50....SCG-95	400 V AC 50/60 Hz.	65,87
	SGB2-415AC	SCG-50....SCG-95	415 V AC 50/60 Hz.	65,87
SYB-1	SYB1-024AC	SCM-9....SCM-40	24 V AC 50/60 Hz.	32,74
	SYB1-042AC	SCM-9....SCM-40	42 V AC 50/60 Hz.	32,74
	SYB1-048AC	SCM-9....SCM-40	48 V AC 50/60 Hz.	32,74
	SYB1-072AC	SCM-9....SCM-40	72 V AC 50/60 Hz.	32,74
	SYB1-110AC	SCM-9....SCM-40	110 V AC 50/60 Hz.	32,74
	SYB1-230AC	SCM-9....SCM-40	230 V AC 50/60 Hz.	32,74
	SYB1-400AC	SCM-9....SCM-40	400 V AC 50/60 Hz.	32,74
	SYB1-415AC	SCM-9....SCM-40	415 V AC 50/60 Hz.	32,74
SYB-2	SYB2-024AC	SCM-50....SCM-85	24 V AC 50/60 Hz.	65,48
	SYB2-042AC	SCM-50....SCM-85	42 V AC 50/60 Hz.	65,48
	SYB2-048AC	SCM-50....SCM-85	48 V AC 50/60 Hz.	65,48
	SYB2-110AC	SCM-50....SCM-85	110 V AC 50/60 Hz.	65,48
	SYB2-230AC	SCM-50....SCM-85	230 V AC 50/60 Hz.	65,48
	SYB2-400AC	SCM-50....SCM-85	400 V AC 50/60 Hz.	65,48
	SYB2-415AC	SCM-50....SCM-85	415 V AC 50/60 Hz.	65,48
	SYB-3 (komple çekmeceli bobin)	SYB3-230AC	SCM-100....SCM-150	230 V AC 50/60 Hz.
SYB3-400AC		SCM-100....SCM-150	400 V AC 50/60 Hz.	700,00
SYB3-0ACDC		SCM-100....SCM-150	100-240 V AC / 100-220 V DC	850,00
SYB-4 (komple çekmeceli bobin)	SYB4-230AC	SCM180-SCM250	230 V AC 50/60 Hz.	900,00
	SYB4-400AC	SCM180-SCM250	400 V AC 50/60 Hz.	900,00
	SYB4-0ACDC	SCM180-SCM250	100-240 V AC / 100-220 V DC	1.100,00
SYB-5	SYB5-400AC	SCM330	400 V AC 50/60 Hz.	900,00
SYB-6	SYB6-400AC	SCM400	400 V AC 50/60 Hz.	1.053,11
SYB-7	SYB7-400AC	SCM630	400 V AC 50/60 Hz.	2.233,88

Yedek Bobinler

Tip Kodu	Sipariş Kodu	Birlikte Kullanılacağı Kontaktör	Bobin Gerilimi	Birim Fiyatı (₺)
SYD-1	SYD1-024DC	SDM-9...SDM-40	24 V DC	79,78
	SYD1-048DC	SDM-9...SDM-40	48 V DC	79,78
	SYD1-060DC	SDM-9...SDM-40	60 V DC	79,78
	SYD1-110DC	SDM-9...SDM-40	110 V DC	79,78
SYM-1	SYM1-024AC	SCM-6M ... SCM-16M	24 V AC 50/60 Hz.	30,32
	SYM1-042AC	SCM-6M ... SCM-16M	42 V AC 50/60 Hz.	30,32
	SYM1-048AC	SCM-6M ... SCM-16M	48 V AC 50/60 Hz.	30,32
	SYM1-110AC	SCM-6M ... SCM-16M	110 V AC 50/60 Hz.	30,32
	SYM1-230AC	SCM-6M ... SCM-16M	230 V AC 50/60 Hz.	30,32
SMD-1	SMD1-024DC	SDM-6M ... SDM-16M	24 V DC	65,42
	SMD1-048DC	SDM-6M ... SDM-16M	48 V DC	65,42
	SMD1-110DC	SDM-6M ... SDM-16M	110 V DC	65,42

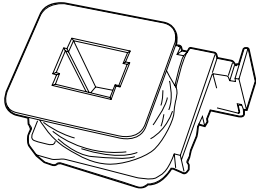

Yardımcı Katak Blokları

Tip Kodu	Sipariş Kodu	Birlikte Kullanılacağı Kontaktör	Yardımcı Katak	Montaj Şekli	Birim Fiyatı (₺)
SAC-1	SAC-1S11	SCM-9...SCM-85	1NO+1NC	sol yan	27,92
SAC-100	SAC-1B11	SCM-100...SCM-250	1NO+1NC	sol yan	30,32
SAC-2	SAC-2S11	SCM-9...SCM-85	1NO+1NC	üst	36,70
	SAC-2S20	SCM-9...SCM-85	2NO	üst	36,70
SAC-4	SAC-4S22	SCM-9...SCM-85	2NO+2NC	üst	43,08
	SAC-4S31	SCM-9...SCM-85	3NO+1NC	üst	43,08
	SAC-4S13	SCM-9...SCM-85	1NO+3NC	üst	43,08
	SAC-4S40	SCM-9...SCM-85	4NO	üst	43,08
	SAC-4S04	SCM-9...SCM-85	4NC	üst	43,08
SAC-5	SAC-5S22	SCM-330...SCM-630	2NO+2NC	üst	46,27

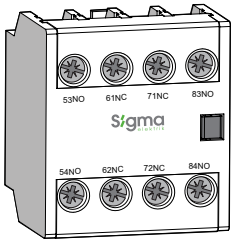

Mini Kontaktörler İçin Yardımcı Katak Blokları

Tip Kodu	Sipariş Kodu	Yardımcı Katak	Montaj Şekli	Birim Fiyatı (₺)
SAC-4M	SAC-4M22	2NO+2NC	üst	65,42
	SAC-4M31	3NO+1NC	üst	65,42
	SAC-4M40	4NO	üst	65,42
	SAC-4M04	4NC	üst	65,42

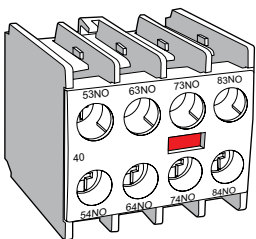

Termik Röleler

Tip Kodu	Sipariş Kodu	Anma Akımı In (A)	Termik Ayar Sahası (A)	Birlikte Kullanılacağı Kontaktör	Min. Sip. Adedi	Koli Adedi	Birim Fiyatı (₺)
STRP-22	STRP22-016	0.16	0.1-0.16	SCM-9...SCM-22	1	54	92,55
	STRP22-025	0.25	0.16-0.25	SCM-9...SCM-22	1	54	92,55
	STRP22-040	0.40	0.25-0.40	SCM-9...SCM-22	1	54	92,55
	STRP22-063	0.63	0.40-0.63	SCM-9...SCM-22	1	54	92,55
	STRP22-1	1	0.63-1	SCM-9...SCM-22	1	54	92,55
	STRP22-1.6	1.6	1-1.6	SCM-9...SCM-22	1	54	92,55
	STRP22-2.5	2.5	1.6-2.5	SCM-9...SCM-22	1	54	92,55
	STRP22-4	4	2.5-4	SCM-9...SCM-22	1	54	92,55
	STRP22-6	6	4-6	SCM-9...SCM-22	1	54	92,55
	STRP22-8	8	5-8	SCM-9...SCM-22	1	54	92,55
	STRP22-10	10	7-10	SCM-9...SCM-22	1	54	92,55
	STRP22-13	13	9-13	SCM-9...SCM-22	1	54	92,55
	STRP22-18	18	12-18	SCM-9...SCM-22	1	54	92,55
STRP22-22	22	16-22	SCM-9...SCM-22	1	54	92,55	
STRP-40	STRP40-26	26	18-26	SCM-32, SCM-40	1	36	129,25
	STRP40-36	36	24-36	SCM-32, SCM-40	1	36	129,25
	STRP40-40	40	28-40	SCM-32, SCM-40	1	36	129,25
STRP-85	STRP85-50	50	34-50	SCM-50...SCM-85	1	24	189,56
	STRP85-65	65	45-65	SCM-50...SCM-85	1	24	189,56
	STRP85-75	75	54-75	SCM-50...SCM-85	1	24	189,56
	STRP85-85	85	63-85	SCM-50...SCM-85	1	24	189,56
STRP-100	STRP100-100	100	65-100	SCM-100...SCM-125	1	10	349,82
	STRP100-125	125	85-125	SCM-100...SCM-125	1	10	349,82
STRP-150	STRP150-150	150	100-150	SCM-150	1	10	404,97
STRP-220	STRP220-180	180	120-180	SCM-250	1	2	1.042,58
	STRP220-240	240	160-240	SCM-251	1	2	1.042,58

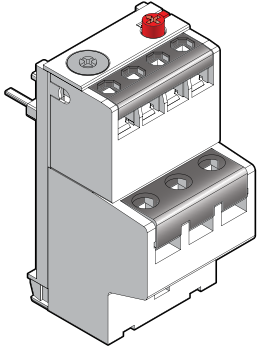

Termik Röle Ray Montaj Adaptörü

Tip Kodu	Sipariş Kodu	Birlikte Kullanılacağı Termik Röle	Koli Adedi	Birim Fiyatı (₺)
SDR-22	SDR-22	STRP-22	96	33,44
SDR-40	SDR-40	STRP-40	60	38,72
SDR-85	SDR-85	STRP-85	30	56,33

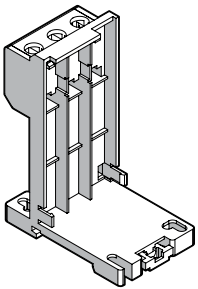

Mini Kontaktörler İçin Termik Röleler

Tip Kodu	Sipariş Kodu	Anma Akımı In (A)	Termik Ayar Sahası (A)	Min. Sip. Adedi	Koli Adedi	Birim Fiyatı (₺)
STRM-16	STRM16-016	0.16	0.1-0.16	1	80	101,51
	STRM16-025	0.25	0.16-0.25	1	80	101,51
	STRM16-040	0.40	0.25-0.40	1	80	101,51
	STRM16-063	0.63	0.40-0.63	1	80	101,51
	STRM16-1	1	0.63-1	1	80	101,51
	STRM16-1.6	1.6	1-1.6	1	80	101,51
	STRM16-2.5	2.5	1.6-2.5	1	80	101,51
	STRM16-4	4	2.5-4	1	80	101,51
	STRM16-6	6	4-6	1	80	101,51
	STRM16-9	9	6-9	1	80	101,51
	STRM16-13	13	9-13	1	80	101,51
	STRM16-16	16	12-16	1	80	101,51

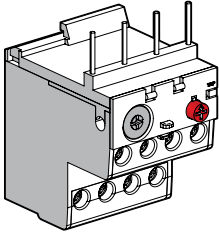

Not: Yeni ürünler için teslim süresi isteyiniz.

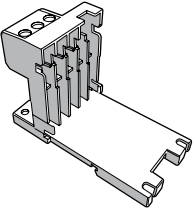

Mini Termik Röle Ray Montaj Adaptörü

Tip Kodu	Sipariş Kodu	Birlikte Kullanılacağı Termik Röle	Koli Adedi	Birim Fiyatı (₺)
SDR-16	SDR-16	STRM-16	120	33,44



Termik Manyetik Karakteristikli Motor Koruma Şalterleri

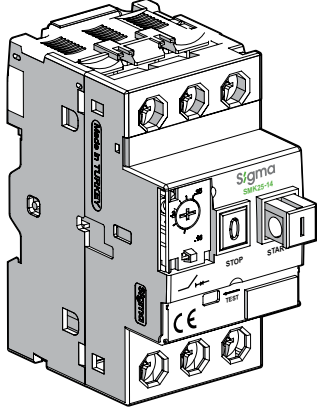

Tip Kodu	Sipariş Kodu	Anma Gücü AC3 400V (kW)	Termik Ayar Sahası (A)	Kısa Devre Kesme Kapasitesi Icu (kA) 400 V	Min. Sip. Adedi	Koli Adedi	Birim Fiyatı (₺)
SMK-25	SMK25-0.16	0,02	0,1-0,16	100	1	48	236,78
	SMK25-0.25	0,06	0,16-0,25	100	1	48	236,78
	SMK25-0.4	0,09	0,25-0,4	100	1	48	236,78
	SMK25-0.63	0,12	0,4-0,63	100	1	48	236,78
	SMK25-1	0,25	0,63-1	100	1	48	236,78
	SMK25-1.6	0,37	1-1,6	100	1	48	236,78
	SMK25-2.5	0,75	1,6-2,5	100	1	48	236,78
	SMK25-4	1,5	2,5-4	100	1	48	236,78
	SMK25-6.3	2,2	4-6,3	100	1	48	236,78
	SMK25-10	4	6-10	100	1	48	244,94
	SMK25-14	5,5	9-14	15	1	48	244,94
	SMK25-18	7,5	13-18	15	1	48	244,94
	SMK25-23	9	17-23	15	1	48	244,94
	SMK25-25	11	20-25	15	1	48	244,94
SMK25-32	15	24-32	15	1	48	261,27	
SMK-80	SMK80-40	18,5	25-40	15	1	14	713,28
	SMK80-50	22	36-50	15	1	14	713,28
	SMK80-63	30	40-63	15	1	14	713,28
	SMK80-80	40	56-80	15	1	14	713,28

Motorlar İçin Kutulu Yolvericiler



Tip Kodu	Sipariş Kodu	Anma Motor Gücü (kW) 380 V	Ayar Sahası (A)	Bobin Gerilimi (V) AC	Kutu adedi	Birim Fiyatı (₺)
SMS009230	SMS090037	0,37	1-1,6	230	8	336,44
	SMS090075	0,75	1,6-2,5	230	8	336,44
	SMS090115	1,5	2,5-4	230	8	336,44
	SMS090220	2,2	4-6	230	8	336,44
	SMS090300	3	5-8	230	8	336,44
	SMS090400	4	7-10	230	8	336,44
SMS012230	SMS0120550	5,5	9-13	230	8	351,73
SMS018230	SMS0180750	7,5	12-18	230	8	367,03
SMS022230	SMS0221110	11	16-22	230	8	382,32
SMS032230	SMS0321150	15	24-36	230	4	458,78
SMS040230	SMS0401185	18,5	28-40	230	4	474,07
SMS050230	SMS0501220	22	34-50	230	1	1.223,42
SMS065230	SMS0651300	30	45-65	230	1	1.254,01
SMS075230	SMS0751370	37	54-75	230	1	1.345,76
SMS085230	SMS0851450	45	63-85	230	1	1.376,35

Motor Koruma Şalterleri İçin Aksesuarlar

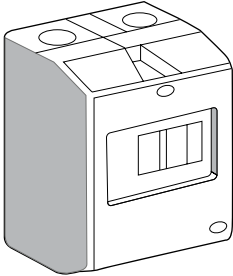
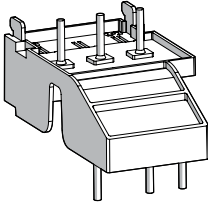
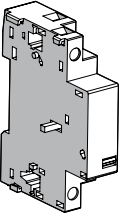
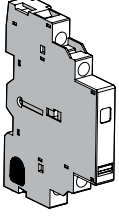
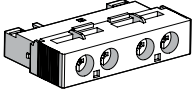

Tip Kodu	Sipariş Kodu	Açıklama	Birim Fiyatı (₺)
SMK25-F11	SMK25-F11	1NO+1NC yardımcı kontak (önden montaj)	31,42
SMK25-F20	SMK25-F20	2NO yardımcı kontak (önden montaj)	30,57
SMK25-L20	SMK25-L20	2NO yardımcı kontak (yandan montaj)	51,89
SMK25-L11	SMK25-L11	1NO+1NC yardımcı kontak (yandan montaj)	42,46

Tip Kodu	Sipariş Kodu	Açıklama	Birim Fiyatı (₺)
SMK25-DG	SMK25-DG	380 V düşük gerilim bobini	122,65
SMK25-AB	SMK25-AB	230 V uzaktan açtırma bobini	125,80

Tip Kodu	Sipariş Kodu	Açıklama	Birim Fiyatı (₺)
SMK25-A	SMK25-A	Kontaktör kombinasyon bloğu (SCM9-40)	14,58

Tip Kodu	Sipariş Kodu	Açıklama	Birim Fiyatı (₺)
SMK25-K	SMK25-K	Muhafaza kutusu	64,53

Değişim Gelişim İNOVASYON SÜREÇ GELİŞİMİ STRATEJİ İLERLEME inovasyon Büyüme GENİŞLEME ilerleme DEĞİŞTİRME Düzeltme Gelişme

Dönüşüm

TASARIM Gelişim SONUÇ DESTEK Adaptasyon Yapı Değişiklik FİKİRLER İLERLEME YENİLEME Başkalaşım STRATEJİ TADİLAT DEĞİŞİM YENİDEN YAPMA

0 -1 Açma - Kapama Şalterleri

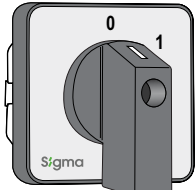

Tip Kodu	Sipariş Kodu	Kutup Sayısı	Süreklili Çalışma Akımı (Ith) A	Koli Adedi	Birim Fiyatı (₺)
SPA1	SPA1-10	1	10	50	54,82
	SPA1-16	1	16	50	56,58
	SPA1-20	1	20	50	60,12
	SPA1-25	1	25	50	83,11
	SPA1-32	1	32	20	130,98
	SPA1-63	1	63	24	167,00
SPA3	SPA3-10	3	10	24	65,49
	SPA3-16	3	16	24	65,42
	SPA3-20	3	20	24	68,96
	SPA3-25	3	25	24	100,79
	SPA3-32	3	32	24	159,14
	SPA3-63	3	63	24	203,35

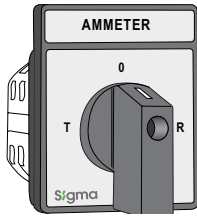
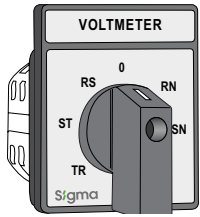

Ölçü Komütatörleri

Tip Kodu	Sipariş Kodu	Özellikler	Süreklili Çalışma Akımı (Ith) A	Koli Adedi	Birim Fiyatı (₺)
SPM-A	SPM-A	4 pozisyonlu	20	50	79,57
SPM-V	SPM-V	7 pozisyonlu	20	50	79,57

1-0-2 Kutup Değişirici Şalterler

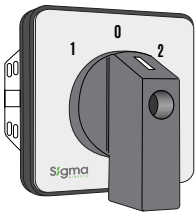

Tip Kodu	Sipariş Kodu	Kutup Sayısı	Süreklili Çalışma Akımı (Ith) A	Koli Adedi	Birim Fiyatı (₺)
SPN1	SPN1-16	1	16	20	54,03
	SPN1-25	1	25	20	78,59
	SPN1-32	1	32	20	122,79
	SPN1-63	1	63	20	160,45
SPN3	SPN3-16	3	16	20	78,59
	SPN3-25	3	25	20	117,88
	SPN3-32	3	32	20	175,19
	SPN3-40	3	40	20	200,20
	SPN3-63	3	63	20	245,59

Kilitlenebilir Emniyet Şalterleri

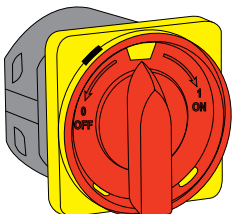

Tip Kodu	Sipariş Kodu	Kutup Sayısı	Süreklili Çalışma Akımı (Ith) A	Koli Adedi	Birim Fiyatı (₺)
SPE3	SPE3-20	3	20	20	122,79
	SPE3-32	3	32	20	185,66
	SPE3-63	3	63	20	245,59

Röleler

Tip	Sipariş Kodu	Açıklama	Tanımlama	Besleme Gerilimi	Koli Adedi	Birim Fiyatı (₺)
SRV8-01	SRV801230	1-Faz Gerilim Rölesi	Windows modunda Aşırı/Yüksek gerilim	230 V AC	80	159,30
SRV8-03	SRV803460	3-Faz Gerilim Rölesi	Faz sırası ve faz hatası koruma	220-460 V	80	111,51
SRV8-05	SRV805460	3-Faz Gerilim Rölesi	Aşırı Gerilim Düşük Gerilim Asimetri Zaman Gecikmesi Faz Sırası Faz Hatası	220-460 V	80	159,30
SRT8-A30S	SRT8A30S	Tek Fonksiyonlu Zaman Rölesi	0.1- 30 Saniye Çekmeli Gecikmeli	230 V AC	80	119,48
SRT8-A60S	SRT8A60S	Tek Fonksiyonlu Zaman Rölesi	0.1- 60 Saniye Çekmeli Gecikmeli	230 V AC	80	151,34
SRT8-A10D	SRT8A10D	Çok Fonksiyonlu Zaman Rölesi		230 V AC	80	175,23
SRT8-M1	SRT8-M1	Çok Fonksiyonlu Zaman Rölesi	Tek kontak çıkışlı	AC/DC12V-240V	80	238,95
SRT8-M2	SRT8-M2	Çok Fonksiyonlu Zaman Rölesi	Çift kontak çıkışlı	AC/DC12V-240V	80	246,91
SRT8-STD	SRT8ST240	Yıldız/Üçgen Gecikmeli Zaman Rölesi	Zaman gecikmesi aralığı t1: 0.1 s-10 dk, Anahtarlama süresi t2:0.1s-1s	AC/DC24V-240V	80	246,91
SRT8-STA	SRT8STA	Yıldız/Üçgen Gecikmeli Zaman Rölesi	Zaman gecikmesi aralığı t1: 0.1 s-10 dk, Anahtarlama süresi t2:0.1s-1s	230 V AC	80	199,13
SRT8-S1	SRTSS1240	Asimetrik Döngülü Zaman Rölesi	0.1 s-100 gün	AC/DC12V-240V	80	186,95
SRL8-01	SRL801240	Seviye Kontrol Rölesi	2 seviye kontrol modu	AC/DC12V-240V	80	186,95
SRL8-LS	SRT8-LS	Merdiven Otomatığı	Kontak anahtarına tepki vermeyi geciktirme	230 V AC	80-1	175,87

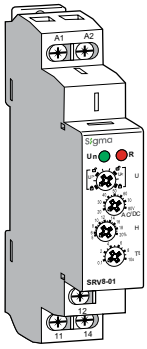

SRV8-01

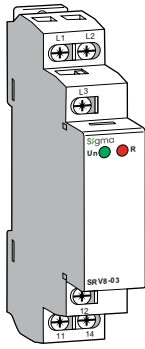

SRV8-03

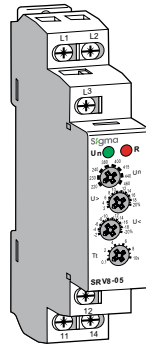

SRV8-05

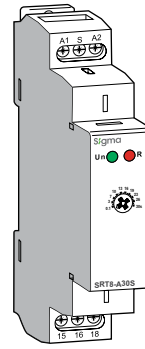

SRT8-A30S

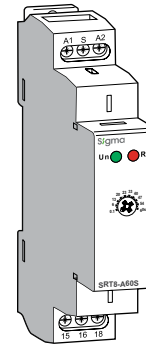

SRT8-A60S

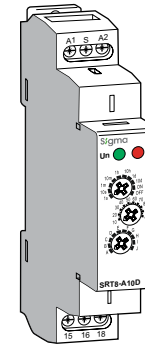

SRT8-A10D

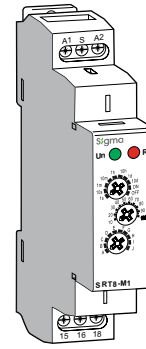

SRT8-M1

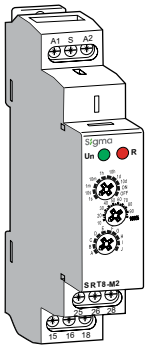

SRT8-M2

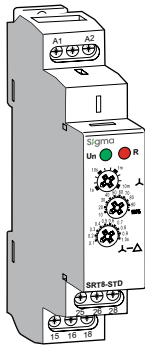

SRT8-STD

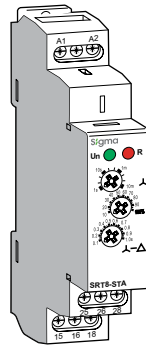

SRT8-STA

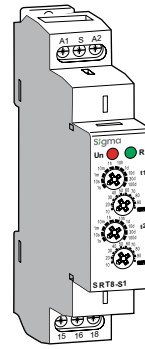

SRT8-S1

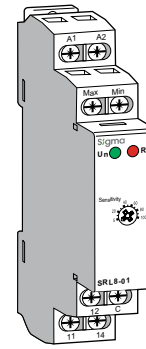

SRL8-01

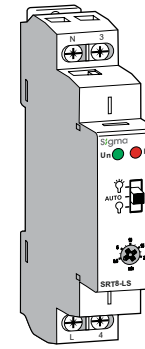

SRL8-LS

Simit Tip Akım Transformatörleri

Tip Kodu	Sipariş Kodu	Primer Akımı (A)	Anma Gücü (VA)	Sınıfı (cl)	Bara Ölçüsü (mm)	Min. Sip. Adedi	Koli Adedi	Birim Fiyatı (₺)
SMT30	SMT0300050301	50	1,5	3	30	3	51	53,34
	SMT0300060302	60	2,5	3	30	3	51	54,02
	SMT0300075302	75	2,5	3	30	3	51	54,69
	SMT0300100302	100	2,5	3	30	3	51	49,27
	SMT0300125302	125	2,5	3	30	3	51	49,95
	SMT0300150302	150	2,5	3	30	3	51	51,30
	SMT0300200105	200	5	1	30	3	51	54,13
	SMT0300250505	250	5	0,5	30	3	51	50,06
	SMT0300300505	300	5	0,5	30	3	51	53,23
SMT40	SMT0400100302	100	2,5	3	40	3	42	71,53
	SMT0400150302	150	2,5	3	40	3	42	73,57
	SMT0400200102	200	2,5	1	40	3	42	62,04
	SMT0400400505	400	5	0,5	40	3	42	58,99
	SMT0400500505	500	5	0,5	40	3	42	65,77
	SMT0400600505	600	5	0,5	40	3	42	69,50
SMT70	SMT0700800505	800	5	0,5	70	3	42	83,74
	SMT0701000510	1000	10	0,5	70	3	42	87,35
	SMT0701200510	1200	10	0,5	70	3	42	93,00
	SMT0701250510	1250	10	0,5	70	3	42	94,92
	SMT0701500510	1500	10	0,5	70	3	42	103,97
SMT100	SMT1000800505	800	5	0,5	100	3	42	108,03
	SMT1001000505	1000	5	0,5	100	3	42	116,85
	SMT1001250510	1250	10	0,5	100	3	42	128,04
	SMT1001600515	1600	15	0,5	100	3	42	144,31
	SMT1002000515	2000	15	0,5	100	3	42	165,67
	SMT1002500515	2500	15	0,5	100	3	42	193,47

Not: Teslim süresi isteyiniz.

Mini Akım Transformatörleri - cl: 0.5

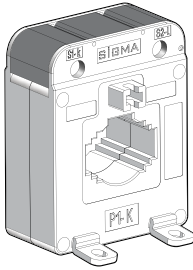
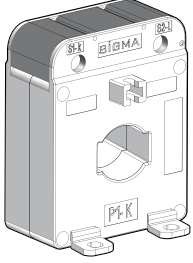

Tip Kodu	Sipariş Kodu	Primer Akımı (A)	Anma Gücü (VA)	Sınıfı (cl)	Bara Ölçüsü (mm)	Min. Sip. Adedi	Koli Adedi	Birim Fiyatı (₺)
S20M	SM2000503001	50	1,5	3	20x10	3	51	87,25
	SM2000503002	60	2,5	3	20x10	3	51	87,25
	SM2000751002	75	2,5	1	20x10	3	51	84,43
	SM2001001002	100	2,5	1	20x10	3	51	87,25
	SM2001251002	125	2,5	1	20x10	3	51	84,43
	SM2001500502	150	2,5	0,5	20x10	3	51	84,43
	SM2002000503	200	5	0,5	20x10	3	51	84,43
	SM2001501005	150	5	1	20x10	3	51	87,25
	SM2002001005	200	5	1	20x10	3	51	85,84
S30ML	SM3001500502	150	2,5	0,5	30x10	3	51	80,21
	SM3002000502	200	2,5	0,5	30x10	3	51	77,40
	SM3002000505	200	5	0,5	30x10	3	51	84,43
	SM3002500510	250	10	0,5	30x10	3	51	91,47
	SM3003000510	300	10	0,5	30x10	3	51	91,47
	SM3004000510	400	10	0,5	30x10	3	51	91,47
	SM3005000510	500	10	0,5	30x10	3	51	87,25
	SM3006000510	600	10	0,5	30x10	3	51	85,84
S30M	SM3001501005	150	5	1	30x10	3	51	84,43
	SM3002001005	200	5	1	30x10	3	51	83,02
	SM3002501005	250	5	1	30x10	3	51	83,02
	SM3003001005	300	5	1	30x10	3	51	80,21
	SM3004001005	400	5	1	30x10	3	51	87,25
	SM3005001005	500	5	1	30x10	3	51	83,02
	SM3006001005	600	5	1	30x10	3	51	81,62

Mühürlü Tip Mini Akım Transformatörleri

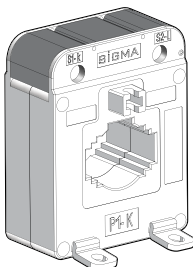

Tip Kodu	Sipariş Kodu	Primer Akımı (A)	Anma Gücü (VA)	Sınıfı (cl)	Bara Ölçüsü (mm)	Min. Sip. Adedi	Koli Adedi	Birim Fiyatı (₺)
S30ML	MM3002500510	250	10	0,5	3x10	3	51	113,13
	MM3003000510	300	10	0,5	3x10	3	51	113,13
	MM3004000510	400	10	0,5	3x10	3	51	113,13
	MM3005000510	500	10	0,5	3x10	3	51	108,62
	MM3006000510	600	10	0,5	3x10	3	51	106,97

Not: Teslim süresi isteyiniz.

Akım Transformatörleri - cl: 0.5

Tip Kodu	Sipariş Kodu	Primer Akımı (A)	Anma Gücü (VA)	Sınıfı (cl)	Bara Ölçüsü (mm)	Min. Sip. Adedi	Koli Adedi	Birim Fiyatı (₺)
S25B	SS2500200510	20	10	0,5	kendinden baralı	3	30	135,87
	SS2500250510	25	10	0,5	kendinden baralı	3	30	135,87
	SS2500300510	30	10	0,5	kendinden baralı	3	30	135,87
	SS2500400510	40	10	0,5	kendinden baralı	3	30	132,67
	SS2500500510	50	10	0,5	kendinden baralı	3	30	132,67
	SS2500600510	60	10	0,5	kendinden baralı	3	30	132,67
	SS2500750510	75	10	0,5	kendinden baralı	3	30	132,67
	SS2501000510	100	10	0,5	kendinden baralı	3	30	132,67
	SS2501250510	125	10	0,5	kendinden baralı	3	30	132,67
	SS2501500510	150	10	0,5	kendinden baralı	3	30	137,47
S20	SS2001000505	100	5	0,5	20X10	3	30	234,97
	SS2001250505	125	5	0,5	20X10	3	30	234,97
	SS2001500510	150	10	0,5	20X10	3	30	239,77
S30	SS3001500505	150	5	0,5	30 X 10	3	42	127,88
	SS3001500510	150	10	0,5	30 X 10	3	30	239,77
	SS3002000510	200	10	0,5	30 X 10	3	30	108,35
	SS3002500510	250	10	0,5	30 X 10	3	42	101,32
	SS3003000510	300	10	0,5	30 X 10	3	42	92,87
	SS3004000510	400	10	0,5	30 X 10	3	42	92,87
S40	SS4003000510	300	10	0,5	40 X 10	3	42	97,10
	SS4004000510	400	10	0,5	40 X 10	3	42	92,87
	SS4005000510	500	10	0,5	40 X 10	3	42	97,10
	SS4006000510	600	10	0,5	40 X 10	3	42	99,91
S50	SS5005000510	500	10	0,5	50 X 10	3	42	102,72
	SS5006000510	600	10	0,5	50 X 10	3	42	108,35
	SS5007500510	750	10	0,5	50 X 10	3	42	112,57
	SS5008000515	800	15	0,5	50 X 10	3	42	112,57
	SS5001000515	1000	15	0,5	50 X 10	3	42	116,80
S60	SS6007500515	750	15	0,5	60x10	3	36	129,46
	SS6008000515	800	15	0,5	60x10	3	36	129,46
	SS6001000515	1000	15	0,5	60 X 10	3	36	133,68
S80	SS8007500510	750	10	0,5	80x10	3	18	143,53
	SS8008000510	800	10	0,5	80x10	3	18	143,53
	SS8010000515	1000	15	0,5	80x10	3	18	151,98
	SS8012000515	1200	15	0,5	80x10	3	18	154,79
	SS8012500515	1250	15	0,5	80x10	3	18	163,23
	SS8015000515	1500	15	0,5	80x10	3	18	166,05

Akım Transformatörleri - cl: 0.5

Tip Kodu	Sipariş Kodu	Primer Akımı (A)	Anma Gücü (VA)	Sınıfı (cl)	Bara Ölçüsü (mm)	Min. Sip. Adedi	Koli Adedi	Birim Fiyatı (₺)
S100	SS1001200515	1200	15	0,5	100x10	3	18	154,79
	SS1001250515	1250	15	0,5	100x10	3	18	154,79
	SS1001500515	1500	15	0,5	100x10	3	18	166,05
	SS1001600515	1600	15	0,5	100x10	3	18	168,86
	SS1002000515	2000	15	0,5	100x10	3	18	171,68
	SS1002000530	2000	30	0,5	100x10	3	18	212,49
	SS1002500515	2500	15	0,5	100x10	3	18	236,41
	SS1002500530	2500	30	0,5	100x10	3	18	253,29
	SS1003000530	3000	30	0,5	100x10	3	18	258,92
S125	SS1252000515	2000	15	0,5	3x(125x10)	3	12	243,44
	SS1252500515	2500	15	0,5	3x(125x10)	3	12	258,92
	SS1253000530	3000	30	0,5	3x(125x10)	3	12	265,96
	SS1254000530	4000	30	0,5	3x(125x10)	3	12	303,95
	SS1255000530	5000	30	0,5	3x(125x10)	3	12	341,95
S60D (dar tip)	SD6006000505	600	5	0,5	60x10	3	18	161,83
	SD6007500507	750	7,5	0,5	60x10	3	18	169,68
	SD6010000510	1000	10	0,5	60x10	3	18	179,11
	SD6012000515	1200	15	0,5	60x10	3	18	185,39
	SD6012500515	1250	15	0,5	60x10	3	18	185,39
	SD6016000515	1600	15	0,5	60x10	3	18	212,10
S100D (dar tip)	SD1006000505	600	5	0,5	4x(100x10)	3	12	186,96
	SD1008000507	800	7,5	0,5	4x(100x10)	3	12	181,53
	SD1001000510	1000	10	0,5	4x(100x10)	3	12	212,49
	SD1001200515	1200	15	0,5	4x(100x10)	3	12	236,41
	SD1001250515	1250	15	0,5	4x(100x10)	3	12	236,41
	SD1001600515	1600	15	0,5	4x(100x10)	3	12	250,48
	SD1002000515	2000	15	0,5	4x(100x10)	3	12	261,74
	SD1002500515	2500	15	0,5	4x(100x10)	3	12	272,99
	SD1003000530	3000	30	0,5	4x(100x10)	3	12	319,43
	SD1004000530	4000	30	0,5	4x(100x10)	3	12	379,94

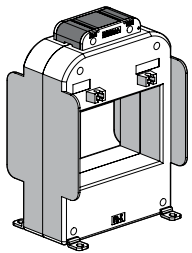
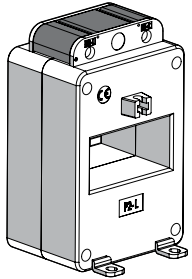
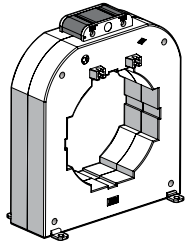
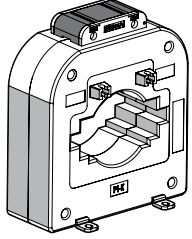

Mühürlü Tip Akım Transformatörleri - cl: 0.5

Tip Kodu	Sipariş Kodu	Primer Akımı (A)	Anma Gücü (VA)	Sınıfı (cl)	Bara Ölçüsü (mm)	Min. Sip. Adedi	Koli Adedi	Birim Fiyatı (₺)
S25B	MS2500200510	20	10	0,5	kendinden baralı	3	30	139,31
	MS2500250510	25	10	0,5	kendinden baralı	3	30	139,31
	MS2500300510	30	10	0,5	kendinden baralı	3	30	139,31
	MS2500400510	40	10	0,5	kendinden baralı	3	30	136,50
	MS2500500510	50	10	0,5	kendinden baralı	3	30	136,50
	MS2500600510	60	10	0,5	kendinden baralı	3	30	136,50
	MS2500750510	75	10	0,5	kendinden baralı	3	30	136,50
	MS2501000510	100	10	0,5	kendinden baralı	3	30	136,50
	MS2501250510	125	10	0,5	kendinden baralı	3	30	136,50
	MS2501500510	150	10	0,5	kendinden baralı	3	30	139,31
S30	MS3001500510	150	10	0,5	30x10	3	30	260,12
	MS3002000510	200	10	0,5	30x10	3	42	133,68
	MS3002500510	250	10	0,5	30x10	3	42	119,61
	MS3003000510	300	10	0,5	30x10	3	42	113,98
	MS3004000510	400	10	0,5	30x10	3	42	113,98
S40	MS4003000510	300	10	0,5	40x10	3	42	118,20
	MS4004000510	400	10	0,5	40x10	3	42	113,98
	MS4005000510	500	10	0,5	40x10	3	42	115,39
	MS4006000510	600	10	0,5	40x10	3	42	116,80
S60	MS6007500515	750	15	0,5	60x20	3	36	154,79
	MS6008000515	800	15	0,5	60x20	3	36	154,79
	MS6001000515	1000	15	0,5	60x20	3	36	156,20
S100	MS1001200515	1200	15	0,5	100x10	3	18	175,90
	MS1001250515	1250	15	0,5	100x10	3	18	175,90
	MS1001500515	1500	15	0,5	100x10	3	18	187,16
	MS1001600515	1600	15	0,5	100x10	3	18	194,19
S125	MS1252000515	2000	15	0,5	3x(125x10)	3	12	277,22
	MS1252500515	2500	15	0,5	3x(125x10)	3	12	288,47
	MS1253000530	3000	30	0,5	3x(125x10)	3	12	302,54
	MS1254000530	4000	30	0,5	3x(125x10)	3	12	330,69
	MS1255000530	5000	30	0,5	3x(125x10)	3	12	365,87

Not: Teslim süresi isteyiniz.

Akım Transformatörleri - cl: 1

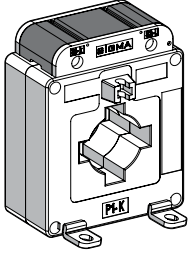
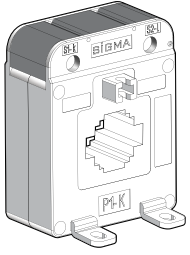

Tip Kodu	Sipariş Kodu	Primer Akımı (A)	Anma Gücü (VA)	Sınıfı (cl)	Bara Ölçüsü (mm)	Min. Sip. Adedi	Koli Adedi	Birim Fiyatı (₺)
S30	SS3001001005	100	5	1	30x10	3	42	122,43
	SS3001501005	150	5	1	30x10	3	42	91,47
	SS3002001005	200	5	1	30x10	3	42	97,34
	SS3002501005	250	5	1	30x10	3	42	80,26
	SS3003001005	300	5	1	30x10	3	42	76,85
	SS3004001005	400	5	1	30x10	3	42	73,43
S40	SS4004001005	400	5	1	40x10	3	42	76,85
	SS4005001005	500	5	1	40x10	3	42	76,85
	SS4006001005	600	5	1	40x10	3	42	73,77

Akım Transformatörleri - cl: 3

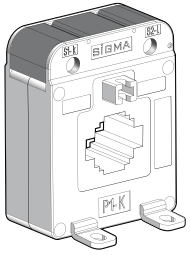

Tip Kodu	Sipariş Kodu	Primer Akımı (A)	Anma Gücü (VA)	Sınıfı (cl)	Bara Ölçüsü (mm)	Min. Sip. Adedi	Koli Adedi	Birim Fiyatı (₺)
S30	SS300503002	50	2,5	3	30x10	3	42	73,77
	SS300603002	60	2,5	3	30x10	3	42	73,77
	SS300753002	75	2,5	3	30x10	3	42	73,77

Açılabilir Tip Akım Transformatörleri

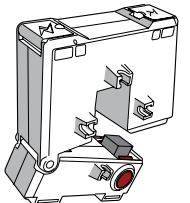
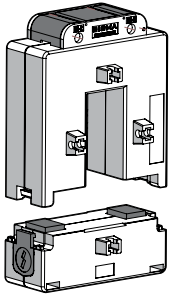
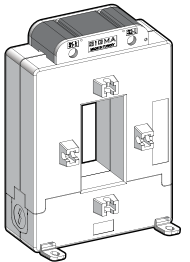

Tip Kodu	Sipariş Kodu	Primer Akımı (A)	Anma Gücü (VA)	Sınıfı (cl)	Bara Ölçüsü (mm)	Min. Sip. Adedi	Koli Adedi	Birim Fiyatı (₺)
S30A	SA3002001001	200	1,5	1	30x10	3	18	819,72
	SA3002501002	250	2,5	1	30x10	3	18	888,03
	SA3003001002	300	2,5	1	30x10	3	18	956,34
	SA3004001003	400	3,75	1	30x10	3	18	1.024,65
S60A	SA6004001003	400	3,75	1	60x30	3	18	1.092,96
	SA6005000505	500	5	1	60x30	3	18	1.106,62
	SA6006000505	600	5	0,5	60x30	3	18	1.120,28
	SA6008000507	800	7,5	0,5	60x30	3	18	1.133,95
	SA6010000510	1000	10	0,5	60x30	3	18	1.161,27
S120A	SA12012000510	1200	10	0,5	4x(125x10)	3	18	1.366,20
	SA12016000510	1600	10	0,5	4x(125x10)	3	18	1.502,82
	SA12020000515	2000	15	0,5	4x(125x10)	3	18	1.639,44
	SA12025000515	2500	15	0,5	4x(125x10)	3	18	1.776,06
	SA12030000515	3000	15	0,5	4x(125x10)	3	18	1.912,68
	SA12040000515	4000	15	0,5	4x(125x10)	3	18	2.049,30

Not: Yeni ürünler için teslim süresi isteyiniz.

Dijital Ölçü Aletleri

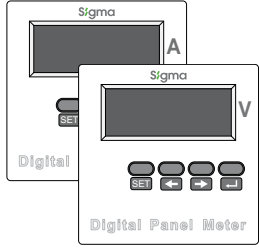

Tip Kodu	Sipariş Kodu	Özellikler	Ölçüler (mm)	Min. Sip. Adedi	Koli Adedi	Birim Fiyatı (₺)
SD 72A	SD72A-5000	1-5000/5A (akım trafolu) Ampermetre	72x72	1	72	201,18
SD 96A	SD96A-5000	1-5000/5A (akım trafolu) Ampermetre	96x96	1	72	201,18
SD 72V	SD72V-0600	0-600 V AC Voltmetre	72x72	1	72	201,18
SD 96V	SD96V-0600	0-600 V AC Voltmetre	96x96	1	72	201,18
SD 96M	SD96M	I-V-Hz Multimetre	96x96	1	27	521,58

Analog Döner Demirli Ampermetreler

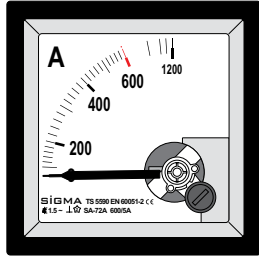

Tip Kodu	Sipariş Kodu	Özellikler	Ölçüler (mm)	Min. Sip. Adedi	Koli Adedi	Birim Fiyatı (₺)
SA 72A	SA72A-D030	30A direkt ölçüm Ampermetre	72x72	1	75	96,47
	SA72A-D050	50A direkt ölçüm Ampermetre	72x72	1	75	109,77
	SA72A-D100	100A direkt ölçüm Ampermetre	72x72	1	75	114,76
	SA72A-X	X/5 A akım trafolu kullanım için Ampermetre	72x72	1	75	106,44
SA 96A	SA96A-D030	30A direkt ölçüm Ampermetre	96x96	1	60	96,47
	SA96A-D050	50A direkt ölçüm Ampermetre	96x96	1	60	114,16
	SA96A-D100	100A direkt ölçüm Ampermetre	96x96	1	60	119,35
	SA96A-X	X/5 A akım trafolu kullanım için Ampermetre	96x96	1	60	108,11

X'in yerine çevirme oranını yazınız

Analog Döner Demirli Voltmetreler

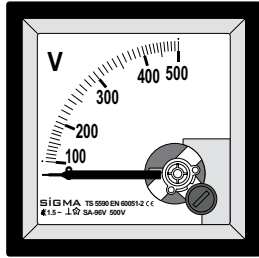

Tip Kodu	Sipariş Kodu	Özellikler	Ölçüler (mm)	Min. Sip. Adedi	Koli Adedi	Birim Fiyatı (₺)
SA 72V	SA72V-0250	0-250 V AC Voltmetre	72x72	1	75	108,11
	SA72V-0500	0-500 V AC Voltmetre	72x72	1	75	108,11
SA 96V	SA96V-0250	0-250 V AC Voltmetre	96x96	1	60	108,11
	SA96V-0500	0-500 V AC Voltmetre	96x96	1	60	108,11

Analog Demantmetreli Ampermetreler

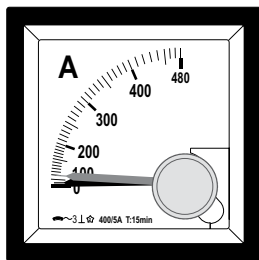

Tip Kodu	Sipariş Kodu	Özellikler	Ölçüler (mm)	Min. Sip. Adedi	Koli Adedi	Birim Fiyat (₺)
SA 72D	SA72D-0250A	250/5 A (15 dak) demantlı Ampermetre	72x72	1	75	238,46
	SA72D-0400A	400/5 A (15 dak.) demantlı Ampermetre	72x72	1	75	238,46
	SA72D-0600A	600/5 A (15 dak.) demantlı Ampermetre	72x72	1	75	238,46
	SA72D-1000A	1000/5 A (15 dak.) demantlı Ampermetre	72x72	1	75	238,46
SA 96D	SA96D-0250A	250/5 A (15 dak) demantlı Ampermetre	96x96	1	60	238,46
	SA96D-0400A	400/5 A (15 dak.) demantlı Ampermetre	96x96	1	60	238,46
	SA96D-0600A	600/5 A (15 dak.) demantlı Ampermetre	96x96	1	60	238,46
	SA96D-1000A	1000/5 A (15 dak.) demantlı Ampermetre	96x96	1	60	238,46

230V Monofaze Silindir Tip Kondansatör



Tip Kodu	Sipariş Kodu	kVAr@ 230 V, 50 Hz	kVAr 415 V, 50 Hz	kVAr 440 V, 50 Hz	Boyutlar Dxh (mm)	Min. Sip. Adedi	Koli Adedi	Birim Fiyatı (₺)
1SK230	1SK230-0.25	0,25	0,81	0,91	63,5 x 75	3	10	244,68
	1SK230-0.5	0,5	1,63	1,83	63,5 x 75	3	10	252,34
	1SK230-1	1,0	3,26	3,66	63,5 x 87	3	7	282,91
	1SK230-1.5	1,5	4,88	5,49	63,5 x 145	3	7	321,14
	1SK230-2.5	2,5	8,14	9,15	63,5 x 145	3	7	458,78

400V / 415V / 440V Trifaze Silindir Tip Kondansatör



Tip Kodu	Sipariş Kodu	kVAr 400 V, 50 Hz	kVAr 415 V, 50 Hz	kVAr 440 V, 50 Hz	Boyutlar Dxh (mm)	Min. Sip. Adedi	Koli Adedi	Birim Fiyatı (₺)
3SK400	3SK400-1	1,0	1,08	1,21	63,5 x 87	3	10	282,91
	3SK400-1.5	1,5	1,61	1,81	63,5 x 95	3	10	259,98
	3SK400-2.5	2,5	2,69	3,03	63,5 x 95	3	10	305,86
	3SK400-5	5,0	5,38	6,05	75 x 145	3	7	328,80
	3SK400-7.5	7,5	8,07	9,08	75 x 145	3	7	382,32
	3SK400-10	10,0	10,76	12,10	75 x 205	3	7	443,50
	3SK400-12.5	12,5	13,46	15,13	85 x 205	3	5	535,25
	3SK400-15	15,0	16,15	18,15	85 x 205	3	4	627,00
	3SK400-20	20,0	21,53	24,20	95 x 210	3	3	779,93
	3SK400-25	25,0	26,91	30,25	116 x 247	3	3	871,69
	3SK400-30	30,0	32,29	36,30	116 x 247	3	3	1.200,15
	3SK400-40	40,0	43,06	48,40	116 x 247	3	2	1.529,28
3SK400-50	50,0	53,83	60,50	136 x 247	3	2	2.064,53	

525V Ağır Hizmet Kondansatör

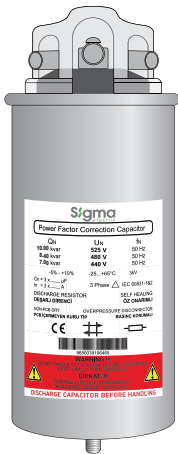

Tip Kodu	Sipariş Kodu	kVAr 525 V, 50 Hz	kVAr 480 V, 50 Hz	kVAr 440 V, 50 Hz	Boyutlar Dxh (mm)	Min. Sip. Adedi	Koli Adedi	Birim Fiyatı (₺)
3SK525	3SK525-10	10,0	8,4	7,0	85 x 210	3	7	550,54
	3SK525-15	15,0	12,5	10,6	95 x 210	3	4	795,23
	3SK525-20	20,0	16,8	14,0	95 x 247	3	3	1.055,21
	3SK525-25	25,0	20,9	17,6	116 x 247	3	3	1.330,48
	3SK525-30	30,0	25,0	21,0	116 x 247	3	3	1.529,28

Kompanzasyon Kontaktörleri - Bobin Devresi: 230V AC

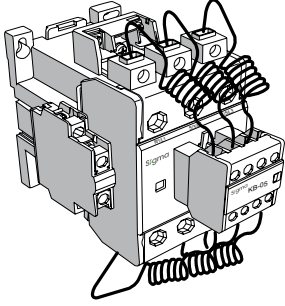

Tip Kodu	Sipariş Kodu	Ac-6b (A)	Anma Kondansatör 220/240V Gücü (kVAr) $\Theta \leq 55^\circ \text{C}$	Anma Kondansatör 380/440V Gücü (kVAr) $\Theta \leq 55^\circ \text{C}$	Çalışma çevrimi / Saat	Elektriksel Ömür (Çevrim)	Yardımcı Kontak	Min. Sip. Adedi	Koli Adedi	Birim Fiyatı (₺)
SCK-12	SCK012	4	1,5	2,5	200 op/s	200.000	1NO+1NC	1	20	215,00
SCK-18	SCK018	8	3	5	200 op/s	200.000	1NO+1NC	1	20	245,00
SCK-25	SCK025	14	6	10	200 op/s	200.000	1NO+1NC	1	20	250,39
SCK-32	SCK032	22	8	15	200 op/s	200.000	1NO+1NC	1	14	283,78
SCK-40	SCK040	26	12	20	200 op/s	200.000	1NO+1NC	1	14	300,47
SCK-50	SCK050	36	15	25	100 op/s	100.000	1NO+1NC	1	8	450,70
SCK-65	SCK065	48	20	33,3	100 op/s	100.000	1NO+1NC	1	8	550,85
SCK-80	SCK080	66	22	40	100 op/s	100.000	1NO+1NC	1	8	634,32
SCK-95	SCK095	78	33,3	50	100 op/s	100.000	1NO+1NC	1	8	701,09

AG Kompanzasyon Malzeme Seçimi

400 V AC 3 Fazlı Kondansatör			Kablo	AG Devre Kesici		Otomatik Sigorta	Kompanzasyon Kontaktörü	Normal Güç Kontaktörü
Tip Kodu	Anma Gücü (kVAr)	Anma Akımı (A)	Kesit (mm ²)	Tip	Anma Akımı (A)	Anma Akımı (A)	Tip	Tip
3SK400-1	1,0	1,4	2,5	B160	20	C6	SCK-12	SCG-18
3SK400-1.5	1,5	2,16	2,5	B160	20	C10	SCK-12	SCG-18
3SK400-2.5	2,5	3,6	2,5	B160	20	C10	SCK-12	SCG-18
3SK400-5	5,0	7,2	2,5	B160	20	C16	SCK-18	SCG-25
3SK400-7.5	7,5	10,80	2,5	B160	20	C20	SCK-25	SCG-32
3SK400-10	10,00	14,40	4	B160	32	C25	SCK-25	SCG-40
3SK400-12.5	12,5	18,00	6	B160	40	C32	SCK-32	SCG-50
3SK400-15	15,0	21,60	6	B160	40	C40	SCK-32	SCG-65
3SK400-20	20,0	28,80	10	B160	50	C50	SCK-40	SCG-80
3SK400-25	25,0	36,00	16	B160	63	C63	SCK-50	SCG-95
3SK400-30	30,0	43,20	25	B160	80	C80	SCK-65	SCM-100
3SK400-40	40	57,6	35	B160	100	C100	SCK-80	SCM-125
3SK400-50	50	72	35	B160	125	C125	SCK-95	SCM-150

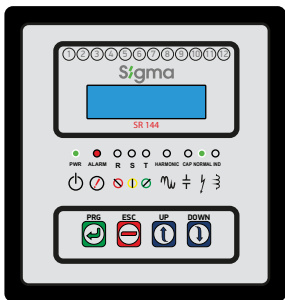

Reaktif Güç Kontrol Rölesi

Tip Kodu	Sipariş Kodu	Özellikler	Ölçüler(mm)	Minimum Sip. Adedi	Koli Adedi	Birim Fiyatı (₺)
SR144	SR144-012	12 kademe, 3 faz ayrı kompanzasyon, Mono-faze kondansatör devreye alıp çıkarma, her fazı ayrı gösteren led display dijital göstergesi	144x144	1	6	1988,06

DC AG Devre Kesicileri

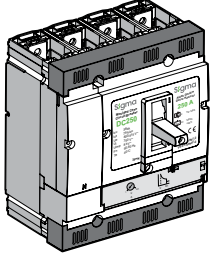

Tip Kodu	Sipariş Kodu	Anma Gerilimi DC (V)	Anma Akımı In (A)	Termik Ayar Akımı Ir (A)	Ani Açma Akımı Im (A)	Kesme Kap. Icu (kA)	Koli Adedi	Birim Fiyatı (₺)
DC160	DC160080	1.000	80	56-80	10xIn	36	4	1.336,71
	DC160100	1.000	100	70-100	10xIn	36	4	1.336,71
	DC160125	1.000	125	88-125	10xIn	36	4	1.377,32
	DC160160	1.000	160	112-160	10xIn	36	4	1.407,93
DC250	DC250200	1.000	200	140-200	10xIn	36	4	6.000,00
	DC250250	1.000	250	175-250	10xIn	36	4	6.500,00

Not: Teslim süresi isteyiniz.

DC Alçak Gerilim Parafudrları

Tip	Sipariş Kodu	Un(V) DC	Imax (kA)	In (kA)	Up (kV)	Birim Fiyatı (₺)
SP3-DC040	SP3-DC040	1000	40	20	<3	765,18

DC Silindirik (kartuş) Sigorta Yuvaları

Tip	Sipariş Kodu	Anma Akımı (A)	Anma Gerilimi DC (V)	Kutup Sayısı	Kartuş Ölçüsü (mm)	Min. Sip. Adedi	Koli Adedi	Birim Fiyatı (₺)
SDC-125	SDC125	25	1000	1	10x38	12	360	33,56
SDC-132	SDC132	50	1500	1	10x85	1	1	85,00

YENİ ÜRÜN

10x38 mm DC Silindirik (kartuş) Sigortalar

Tip	Sipariş Kodu	Anma Akımı (A)	I1 (kA)	Anma Gerilimi DC (V)	Kartuş Ölçüsü (mm)	Min. Sip. Adedi	Koli Adedi	Birim Fiyatı (₺)
DC sistemlerin korunması	SFDC08	8	25	1000	10x38	10	2000	24,79
	SFDC20	20	25	1000	10x38	10	2000	26,44
	SFDC25	25	25	1000	10x38	10	2000	28,10
	SLDC20	20	20	1500	10x85	1	1000	60,00
	SLDC25	25	20	1500	10x85	1	1000	60,00
	SLDC30	30	20	1500	10x85	1	1000	70,00

YENİ ÜRÜN

DC Otomatik Sigortalar - 6 kA

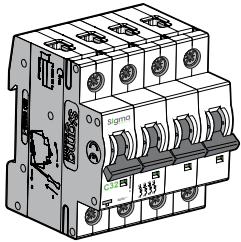
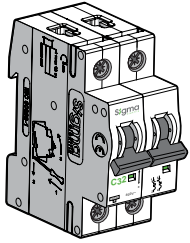
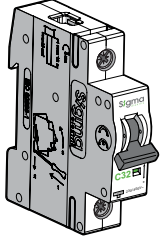

Kutup Sayısı	Sipariş Kodu	Anma Akımı In (A)	Anma Gerilimi DC (V)	Minimum Sip. Adedi	Koli Adedi	Birim Fiyatı (₺)
1P	1SD106C	6	250	12	240	58,00
	1SD110C	10		12	240	58,00
	1SD116C	16		12	240	58,00
	1SD120C	20		12	240	58,00
	1SD125C	25		12	240	58,00
	1SD132C	32		12	240	60,00
	1SD140C	40		12	240	62,00
	1SD150C	50		12	240	65,00
	1SD163C	63		12	240	68,00
2P	1SD206C	6	500	6	120	121,80
	1SD210C	10		6	120	121,80
	1SD216C	16		6	120	121,80
	1SD220C	20		6	120	121,80
	1SD225C	25		6	120	121,80
	1SD232C	32		6	120	126,00
	1SD240C	40		6	120	130,20
	1SD250C	50		6	120	136,50
	1SD263C	63		6	120	142,80
4P	1SD406C	6	1000	3	60	237,80
	1SD410C	10		3	60	237,80
	1SD416C	16		3	60	237,80
	1SD420C	20		3	60	237,80
	1SD425C	25		3	60	237,80
	1SD432C	32		3	60	246,00
	1SD440C	40		3	60	254,20
	1SD450C	50		3	60	266,50
	1SD463C	63		3	60	278,80





TÜRKİYE'DE ÜRETEN **DÜNYA**'YA HİZMET VEREN



Sigma
elektrik

A large grid of graph paper for taking notes, consisting of 30 columns and 50 rows of small squares.



SATIŞ ŞARTLARI

- ✓ SİGMA Türkiye ve/veya uluslararası alandaki ekonomik değişim ve gelişime göre yapacağı fiyat değişikliklerini (Fiyat listesi) olağanüstü ekonomik durumlar ve mücbir sebepler hariç yedi gün öncesinden tüm bayilere sözlü (Satış Temsilcileri) ve yazılı (SMS, MMS, E-Posta, Faks) olarak duyuracaktır.
- ✓ Türkiye ve/veya uluslararası alanda oluşabilecek olağanüstü ekonomik değişim durumlarında ve/veya mücbir sebeplerin oluşması durumunda SİGMA iskonto oranını, ödeme şartlarını ve prim sistemini bildirmeksizin değiştirebilir.
- ✓ Proje satışları proje cari hesabından takip edilecektir. Proje satışları SİGMA'nın düzenleyebileceği kampanyalara dahil değildir.
- ✓ Fiyatlarımıza KDV dahil değildir.
- ✓ Şatışlarımız SİGMA bayileri üzerinden ve SİGMA bayilik sözleşmesi esas alınarak yapılmaktadır. Faturalamada teslim tarihindeki liste fiyatları geçerlidir.
- ✓ Tüm ürünlerimiz imalat hatalarına karşı 2 yıl garanti kapsamındadır.
- ✓ Tüm ürünlerimiz Avrupa Birliği Teknik Mevzuatına uyumlu CE işaretine sahip olup, ulusal ve uluslararası standartlara uygun olarak TS ISO EN 9001 kalite güvence sistemi çerçevesinde üretilmektedir.
- ✓ Bu listedeki fotoğraflar temsilidir. Gerçek ürünler fotoğraflardan farklılık gösterebilir. Matbaadan ya da tipografik kaynaklı hatalardan SİGMA Elektrik sorumlu değildir.



Sigma elektrik

SİGMA ELEKTRİK SAN. ve TİC. A.Ş.

Üretim Tesisimiz

Yunus Emre Mah. Yenidoğan Yolu Cad. No 30 / A

Sancaktepe 34792 İstanbul / Türkiye

Tel: +90 216 430 09 00 (Pbx)

Fax: +90 216 484 41 01

info@sigmaelektrik.com

crm@sigmaelektrik.com

www.sigmaelektrik.com



+90 216 430 09 00



ASTA



Sigma Elektrik bir  markasıdır.